

# Panasonic

## Инструкция по эксплуатации

Интегрированный телефон с цифровым автоответчиком

Модель № **KX-TS2570RU**



На иллюстрациях показана модель KX-TS2570RUW

Этот аппарат поддерживает услуги АОН и Caller ID. Чтобы телефон отображал номер вызывающего абонента, необходимо подписаться на услугу АОН или услугу Caller ID.

Пожалуйста, прочитайте эту инструкцию по эксплуатации перед использованием аппарата и сохраните ее.

## **Введение**

Прилагаемые аксессуары ..... 3

## **Подготовка к работе**

Важная информация по технике безопасности ..... 4  
Расположение органов управления ..... 6  
Дисплей ..... 8

## **Установка**

Подсоединение Трубки/Адаптера для сети переменного тока/Провода телефонной трубки ..... 9  
Подключение устройств передачи данных ..... 10  
Общие сведения о программировании аппарата ..... 11  
Дата и время ..... 12  
Отображаемый язык ..... 13  
Режим набора номера ..... 14  
Контрастность дисплея ..... 14  
Громкость звонка ..... 15  
Регулировка времени (только для пользователей Caller ID) ..... 15

## **Подготовка к работе с**

### **автоответчиком**

Сообщение-приветствие ..... 16  
Программирование автоответчика ..... 18  
Число звонков ..... 19  
Время записи входящего вызова ..... 20  
Контроль звонков ..... 20

### **Набор номера/Ответ на вызов**

Как сделать вызов ..... 21  
Ответ на вызовы ..... 23

### **Услуга идентификации вызывающего абонента (АОН и Caller ID)**

Отображение абонентов, занесенных в каталог скоростного набора ..... 24  
Программирование ..... 25  
Выбор режима идентификации вызывающего абонента (АОН и Caller ID) ..... 25  
Установка отображаемого количества цифр для пользователей АОН ..... 26  
Установка сигналов запроса ..... 27  
Выбор длительности сигнала запроса ..... 27  
Выбор задержки между сигналами запроса ..... 28  
Выбор задержки для ответа на вызов ..... 28  
Просмотр списка вызывавших абонентов ..... 29  
Звонок по списку вызывавших абонентов ..... 31  
Редактирование списка вызывающих абонентов ..... 31

Сохранение информации о звонившем абоненте в телефонной книге ..... 32  
Сохранение информации о звонившем абоненте в памяти прямого набора ..... 33  
Удаление информации о вызывавшем абоненте ..... 34

### **Телефонная книга**

Сохранение имен и телефонных номеров в телефонной книге ..... 35  
Набор номера из телефонной книги ..... 37  
Последовательный набор номера ..... 38  
Редактирование ..... 39  
Удаление ..... 39

### **Прямой набор номера (M1, M2, M3)**

Сохранение имен и телефонных номеров в памяти прямого набора ..... 40  
Набор сохраненного номера из памяти прямого набора ..... 41

### **Специальные функции**

Временный режим тонального набора (Для пользователей аппаратов с дисковым номеронабирателем или телефонной сети с импульсным набором) ..... 42  
Как использовать кнопку PAUSE (Для пользователей мини-АТС/междугородних звонков) ..... 42  
Выключение микрофона в процессе разговора ..... 42  
Для пользователей функции ожидания вызова ..... 43  
Включение/выключение музыкального сопровождения в режиме ожидания ..... 43  
Кнопка FLASH ..... 44  
Установка пароля ..... 45  
Блокировка набора номера ..... 46  
Ограничение исходящих вызовов ..... 47

### **Автоответчик**

Автоматическое управление автоответчиком ..... 48  
Функции автоответчика ..... 48  
Прослушивание сообщений ..... 49  
Запись телефонного разговора ..... 50  
Удаление сообщений ..... 51  
Дистанционное управление с телефона с тональным набором номера ..... 52  
Код удаленного доступа ..... 53  
Помощь ..... 54  
Прямое дистанционное управление ..... 55

### **Полезная информация**

Настенная установка аппарата ..... 57  
Дополнительная гарнитура ..... 58  
Устранение неисправностей ..... 59  
Спецификация ..... 62

**Благодарим вас за покупку нового интегрированного телефона с цифровым автоответчиком Panasonic.**

**Для вашего сведения**

Серийный № \_\_\_\_\_

Дата покупки \_\_\_\_\_

(указан на нижней стороне аппарата)

Торговая организация и ее адрес \_\_\_\_\_

---

---

## Прилагаемые аксессуары

- Адаптер для сети переменного тока (стр. 9): один

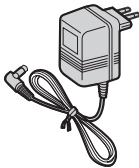

- Провод телефонной трубки (стр. 9): один

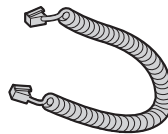

- Телефонная трубка (стр. 9): один

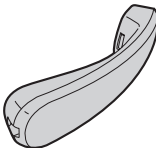

- Телефонный шнур (стр. 9): один



---

---

### Важная информация по технике безопасности

Во избежание возгорания, поражения электрическим током и получения травм при эксплуатации данного аппарата следует соблюдать следующие основные меры предосторожности.

1. Внимательно прочитайте и усвойте все инструкции.
2. Следуйте всем предупреждениям и инструкциям на корпусе аппарата.
3. Отсоедините аппарат от источника питания во время его чистки. Не используйте жидкие или аэрозольные очистители. Используйте только сухую ткань для чистки аппарата.
4. Не используйте аппарат вблизи воды, например, около ванн, раковин, кухонных моек и т.д.
5. Устанавливайте аппарат на устойчивой поверхности. Падение аппарата может привести к серьезным повреждениям или травмам.
6. Не закрывайте прорезы и отверстия в корпусе аппарата. Они предназначены для вентиляции и предотвращения перегрева. Не устанавливайте аппарат рядом с радиаторами отопления, а также в местах, где не обеспечивается должная вентиляция.
7. Подключайте аппарат только к источнику электропитания, указанному на корпусе аппарата. Если вы не знаете точно, какое электропитание подается в ваше помещение, обратитесь за консультацией к дилеру или в местное отделение электросети.
8. Ничего не ставьте на сетевой шнур. Установите аппарат таким образом, чтобы никто не наступил на шнур.
9. Не допускайте перегрузки сетевых розеток и удлинителей. Это может привести к пожару или к поражению электрическим током.
10. Ни в коем случае не проталкивайте предметы в прорезы на корпусе аппарата. Это может привести к пожару или к поражению электрическим током. Не допускайте попадания жидкости на аппарат.
11. Во избежание поражения электрическим током не разбирайте аппарат. При необходимости технического обслуживания обращайтесь в авторизованный сервисный центр. Открывая или снимая крышки, вы подвергаетесь опасности попадания под высокое напряжение. Неправильная сборка может привести к поражению электрическим током при последующей эксплуатации.
12. Отключите аппарат от сетевых розеток и обратитесь в авторизованный сервисный центр в следующих случаях:
  - A. Если сетевой шнур аппарата поврежден или истерся.
  - B. Если внутрь аппарата попала жидкость.
  - C. Если аппарат попал под дождь или в воду.
  - D. Если аппарат не работает нормально при соблюдении инструкций по эксплуатации. Используйте для регулировки только указанные в инструкциях органы управления. Неправильная регулировка может потребовать ремонта в авторизованном сервисном центре.
  - E. Если аппарат упал или был физически поврежден.
  - F. Если в работе аппарата появились заметные изменения.
13. Старайтесь не пользоваться телефоном во время грозы, если он не беспроводной. Существует опасность поражения электрическим током от удара молнии.
14. Не используйте данный аппарат для сообщения об утечке газа, если аппарат находится рядом с местом утечки.

**СОХРАНИТЕ  
ЭТИ ИНСТРУКЦИИ**

## ВНИМАНИЕ:

### Установка

- Ни в коем случае не устанавливайте телефонную проводку во время грозы.
- Ни в коем случае не устанавливайте телефонные розетки в сырых местах, если только розетки специально не предназначены для этого.
- Ни в коем случае не прикасайтесь к оголенным телефонным проводам или контактам, если телефонная линия не отсоединена на сетевом терминале.
- При установке или обслуживании телефонных линий соблюдайте осторожность.
- Не трогайте сетевую вилку мокрыми руками.

### Общие сведения

- Используйте только адаптеры для сети переменного тока, поставляемые с этим аппаратом и упомянутые на стр. 9.
- Подсоединяйте адаптер для сети переменного тока только к стандартной сетевой розетке переменного тока с напряжением 220 В (V) – 240 В (V).
- Этот аппарат не может делать вызовы, если:
  - включена блокировка клавиатуры.
  - включена функция запрета вызова (только номера экстренных вызовов могут быть набраны).
- Не допускайте случаев падения на аппарат посторонних предметов или пролива жидкости. Не подвергайте аппарат воздействию излишнего дыма, пыли, механических колебаний или ударов.

### Условия окружающей среды

- Оберегайте аппарат от дыма, грязи, высокой температуры и вибрации.
- Не подвергайте аппарат воздействию прямого солнечного света.
- Не кладите на аппарат тяжелые предметы.
- Если аппарат не используется в течение долгого времени, отсоедините его от сетевой розетки.
- Аппарат следует держать вдали от источников тепла (батареи центрального отопления, плит и т.п.). Аппарат не должен располагаться в помещениях с температурой ниже 5°C или выше 40°C. Следует также избегать влажных подвальных помещений.
- Адаптер для сети переменного тока используется как основное устройство отсоединения от сети. Розетка сети переменного тока должна находиться рядом с аппаратом и быть легко доступной.

### Регулярный уход за аппаратом

- Протирайте внешние поверхности аппарата мягкой тканью. Не пользуйтесь бензином, растворителями или абразивными порошками.

### ПРЕДУПРЕЖДЕНИЕ:

- Во избежание возгорания или поражения электрическим током не подвергайте аппарат воздействию воды или любой другой жидкости.
- Отсоедините аппарат от сетевых розеток, если из него идет дым, появляется ненормальный запах или возникает необычный шум. Это может вызвать возгорание или поражение электрическим током. Убедитесь, что дым прекратился и обратитесь в авторизованный сервисный центр.

Для данного продукта Изготовитель устанавливает срок службы 7 лет, начиная с даты изготовления, в том случае, если данный продукт используется строго в соответствии с настоящей инструкцией по эксплуатации и действующими техническими стандартами.

## Расположение органов управления

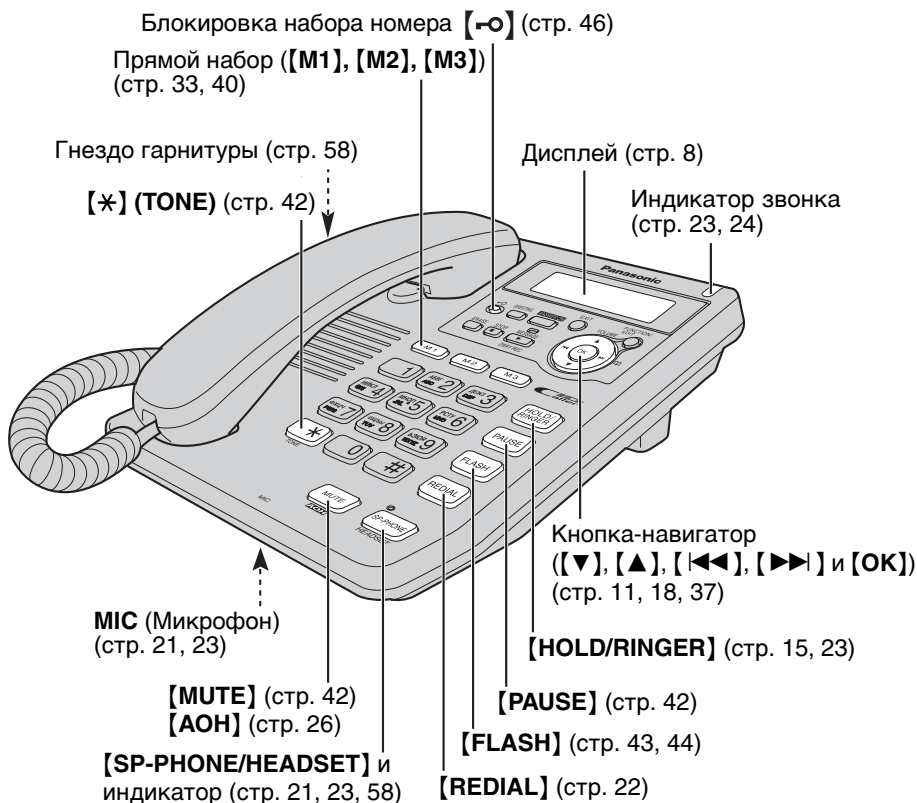

### Как пользоваться кнопкой-навигатором

Эта кнопка имеет пять функциональных направлений, помеченных стрелками и **[OK]** (подтверждение).

- Нажатие **[▲]** и **[▼]** позволяет войти в список звонивших абонентов и просматривать меню, а также записи телефонной книги.
- Нажатие **[◀◀]** и **[▶▶]** позволяет:
  - войти в записи телефонной книги.
  - передвигать курсор при вводе записи.
  - повторить или пропустить сообщение при воспроизведении.
- Кнопка **[OK]** используется для выбора и подтверждения операции.

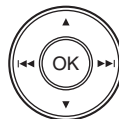

В данной инструкции по эксплуатации кнопка-навигатор показана стрелками **[▼]**, **[▲]**, **[◀◀]** или **[▶▶]** и **[OK]**.

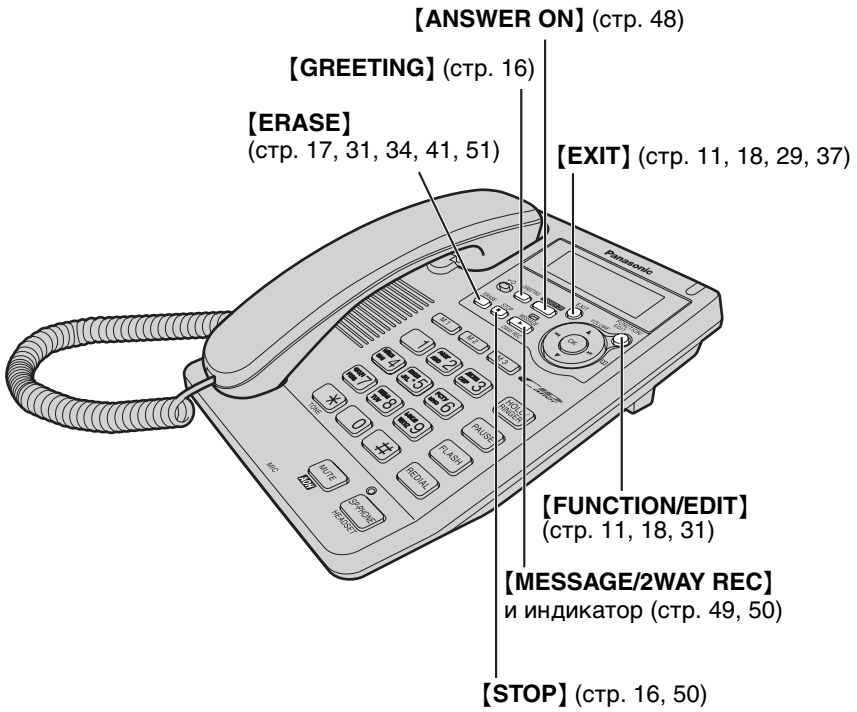

## Дисплей



(Этот дисплей отображает все возможные символы.)

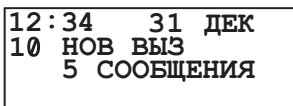

При положенной трубке, подключенном адаптере для сети переменного тока и выключенном индикаторе SP-PHONE/HEADSET, дисплей отображает текущие время и дату, количество новых звонков и количество полученных сообщений.



Если на дисплее мигает “☒”, установите часы (стр. 12, 13).

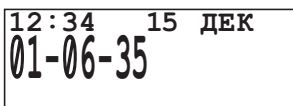

Во время разговора его продолжительность отображается на дисплее (Например, 1 час 6 минут и 35 секунд).

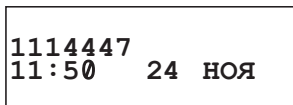

Так выглядит дисплей при входе в Список вызывавших абонентов.

На дисплее отображаются:

- телефонный номер вызывавшего абонента;
- время и дата вызова (Например, Ноя. 24, 11:50).

- : Установлен режим блокировки набора (стр. 46).
- : Аппарат в режиме ввода записи в телефонную книгу (стр. 35).
- : В режиме удержания вызова аппарат проигрывает музыку для вызывающего абонента (стр. 43).
- : Во время разговора была нажата клавиша **[MUTE]** (стр. 42).
- : Звонок выключен (стр. 15).
- : Была нажата **[REDIAL]** при положенной трубке и выключенном индикаторе SP-PHONE/HEADSET (стр. 22).
- : Нажмите кнопку **[АОН]** для получения информации о звонящем абоненте (только для пользователей АОН) (стр. 26).
- : **[PAUSE]** была нажата во время набора номера или сохранения телефонного номера.
- : При сохранении телефонного номера была нажата кнопка **[FLASH]**.



## Подсоединение Трубки/Адаптера для сети переменного тока/Провода телефонной трубки

После подключения снимите телефонную трубку и убедитесь в наличии гудка.

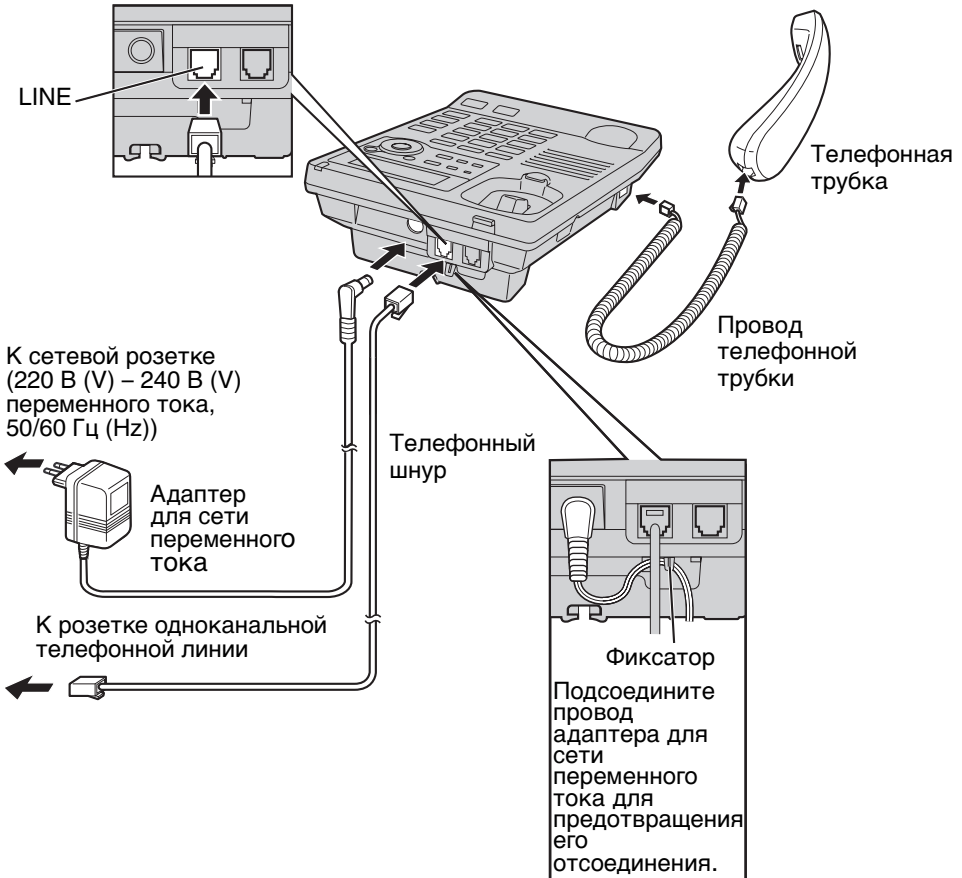

- Используйте только адаптер для сети переменного тока Panasonic PQLV207CE.
- Используйте только трубку Panasonic для KX-TS2570RUW или KX-TS2570RUB.
- Адаптер для сети переменного тока должен быть подсоединен к сети постоянно. (Во время работы адаптер слегка нагревается, что является нормальным явлением.)
- Если ваш аппарат подключен к мини-АТС, которая не поддерживает услугу Caller ID, она не будет доступна.

### Если вы пользуетесь услугой DSL:

- Пожалуйста, установите фильтр (проконсультируйтесь с поставщиком услуги DSL) между аппаратом и розеткой телефонной линии в следующих случаях:
  - Слышен шум во время разговора.
  - идентификация вызывающих абонентов (стр. 24) работает некорректно.

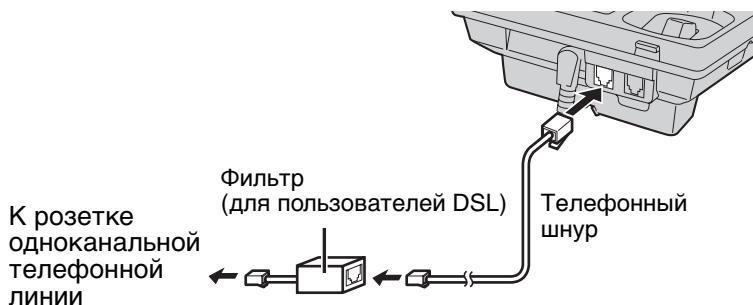

### Подключение устройств передачи данных

Если вы используете другое устройство (компьютер, модем, факс) на той же телефонной линии, вы можете подсоединить его через данный аппарат используя разъем DATA.

После подсоединения трубки, адаптера для сети переменного тока, провода телефонной линии (стр. 9), подсоедините провод от другого устройства к разъему DATA.

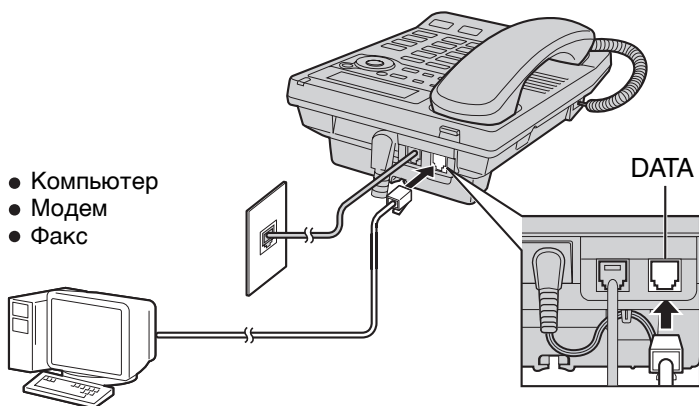

- Перед использованием аппаратом (для набора номера, записи номеров в память и пр.) следует убедиться, что он в данный момент не используется устройством передачи данных, поскольку в этом случае может произойти сбой в передаче.

## Общие сведения о программировании аппарата

Вы можете запрограммировать указанные ниже функции. Диаграмма показывает инструкции по программированию. Дополнительную информацию о функциях см. на соответствующих страницах.

**Убедитесь, что трубка положена, адаптер для сети переменного тока подсоединен и индикатор SP-PHONE/HEADSET выключен.**

Нажмите **[FUNCTION/EDIT]**.

<Меню функций>\*

СОХР ЗАП КНИЖКУ? . . . . .	Чтобы сохранять имена и номера телефонов в памяти (стр. 35, 40).
СОХР М1, М2, М3 ?	
ПРОГРАММИР ?	
УСТ АВТООТВ-КА ? . . . . .	Программирование функций автоответчика (стр. 18).
АОН ? . . . . .	Для выбора режима АОН (стр. 25).
УСТАН ВРЕМЯ ? . . . . .	Установка времени и даты (стр. 12).
ВЫБОР ЯЗЫКА ? . . . . .	Для выбора отображаемого языка меню (стр. 13).
-----	

Нажимая на **[▼]** или **[▲]**, переместитесь к **"ПРОГРАММИР ?"** и нажмите **[OK]** (ДА).

<Меню функций>\*

СМЕНА ПАРОЛЯ ? . . . . .	Для смены пароля блокировки набора и установки режима ограничения звонков (стр. 45).
ОГРАНИЧ ЗВОНКОВ? . . . . .	Установка ограничений вызова (стр. 47).
УСТ ДЛИТ ФЛЕШ ? . . . . .	Для выбора времени сигнала Flash (стр. 44).
УСТ РЕЖ НАБОРА ? . . . . .	Для выбора режима набора номера (стр. 14).
КОНТРАСТ ЖКД ? . . . . .	Для установки контраста ЖК дисплея трубки (стр. 14).
УСТ МУЗ НА УДЕР? . . . . .	Установка функции музыки в режиме удержания (стр. 43).
НАСТР ВРЕМЯ ? . . . . .	Для установки времени (стр. 15).
-----	

### Во время программирования

\* Нужное значение функции можно выбрать, нажимая **[▼]** или **[▲]**. Затем нажмите **[OK]** для перехода к следующему шагу.

- "-----" указывает окончание меню.
- Вы можете выйти из режима программирования в любой момент, нажав **[EXIT]**.
- Если ни одна из кнопок не будет нажата в течение 60 секунд, аппарат выйдет из режима программирования.

## Дата и время

Вы можете выбрать либо AM/PM, либо 24-часовую систему отсчета времени.

### Голосовая метка времени/дня недели:

Во время воспроизведения синтезированный голос озвучит время и день недели записи полученного входящего сообщения.

Убедитесь, что трубка положена, адаптер для сети переменного тока подсоединен и индикатор SP-PHONE/HEADSET выключен.

- 1 Нажмите **[FUNCTION/EDIT]**.
- 2 Нажимая на **[▼]** или **[▲]**, переместитесь к “УСТАН ВРЕМЯ ?” и нажмите **[OK]** (ДА).

- 3 Нажмите **[OK]** (ДАЛЕЕ). Введите текущий год. (Например, Для установки 2006, введите “06”.)
  - Можно выбрать год в пределах от 2000 до 2099.

ВВОД ГОДА  
2006  
▼▲ [OK]=СЛЕД

- 4 Нажмите **[OK]** (ДАЛЕЕ).

- 5 Введите текущее время (час и минуты) в виде 4-значное число. (Например, Для установки 9:30 введите “0930”.)

- Для выбора AM/PM: введите цифры от 0100 до 1259.
- Для выбора 24-часового формата: введите цифры от 0000 до 2359.

ВВОД ВРЕМЕНИ  
09:30  
▼▲ [OK]=СЛЕД

- 6 Нажмите **[OK]** (ДАЛЕЕ).

- Если будут введены цифры от 0000 до 0059 или от 1300 до 2359, время автоматически установится в 24-часовой формат. См. шаг 9.

#=AM/PM/24Ч  
24Ч  
▼▲ [OK]=СЛЕД

- 7 Нажмите **[#]** для установки AM/PM или 24-часового формата времени.

Дисплей	Функция
AM	AM
↓	
PM	PM
↓	
24Ч	24-часовой формат времени

- Каждый раз при нажатии **[#]**, выбранный режим будет меняться на дисплее.

- 8 Нажмите **[OK]** (ДАЛЕЕ).

- 9 Введите текущий день и месяц, используя 4-значное число. (Например, для установки 27 декабря введите “2712”.)

ВВОД ДНЯ.МЕСЯЦА  
27.12  
▲ [OK]=СОХР

**10** Нажмите **[OK]** (**СОХРАНИТЬ**).

- Прозвучит длительный звуковой сигнал.
  - Часы начнут работать.
  - Дисплей переходит на 2-й шаг. Для выхода из режима программирования нажмите **[EXIT]** или подождите 60 секунд.
- Во время ввода времени и даты (с 3-го по 9-й шаги) вы можете возвращаться на предыдущий шаг, нажимая **[▲]**.
  - Если при вводе времени и даты звучат 3 сигнала, время и дата введены некорректно. Введите время и дату правильно.

После включения аппарата из-за перебоя в сети питания, на дисплее “⊖” будет мигать. Переустановите дату и время.

**Для пользователей услуги Caller ID (стр. 24)**

Если дата и время поступают вместе с информацией о вызывающем абоненте:

- Часы будут переустановлены при получении информации о звонящем абоненте после первого звонка, если установлены неправильные данные о времени и дате и регулировка времени включена (стр. 15). Если время и дата не были установлены предварительно, часы переустановлены не будут.

**Отображаемый язык**

Вы можете установить “Русский”, “Украинский” или “Английский” в качестве языка дисплея. Заводская предустановка – “Русский”.

**Убедитесь, что трубка положена, адаптер для сети переменного тока подсоединен и индикатор SP-PHONE/HEADSET выключен.**

- 1** Нажмите **[FUNCTION/EDIT]**.
- 2** Выберите “**ВЫБОР ЯЗЫКА ?**”, нажимая **[▼]** или **[▲]**.
- 3** Нажмите **[OK]** (да).
- 4** Выберите “**РУССКИЙ**”, “**УКРАЇНСЬКА**” или “**English**” нажимая **[▼]** или **[▲]** (Например, “**English**” выбран).

<b>ЯЗЫК</b>	
: English	
▼▲	[OK]=СОХР

- 5** Нажмите **[OK]** (**СОХРАНИТЬ**).
    - Прозвучит длительный звуковой сигнал.
    - Дисплей переходит на 2-й шаг. Для выхода из режима программирования нажмите **[EXIT]** или подождите 60 секунд.
- Вы можете выйти из режима программирования в любой момент, нажав **[EXIT]**.

## Режим набора номера

Если вы пользуетесь услугой тонального набора номера, установите ТОН. Если импульсным набором номера, – установите ПУЛЬС. Заводская предустановка – ПУЛЬС.

**Убедитесь, что трубка положена, адаптер для сети переменного тока подсоединен и индикатор SP-PHONE/HEADSET выключен.**

- 1 Нажмите **[FUNCTION/EDIT]**.
- 2 Нажимая на **[▼]** или **[▲]**, переместитесь к “ПРОГРАММИР ?” и нажмите **[OK]** (ДА).
- 3 Нажимая на **[▼]** или **[▲]**, переместитесь к “УСТ РЕЖ НАБОРА ?” и нажмите **[OK]** (ДА).
- 4 Выберите “ПУЛЬС” или “ТОН” нажатием **[▼]** или **[▲]**.  
(Например, “ПУЛЬС” выбран.)

```
РЕЖИМ НАБОРА
: ПУЛЬС
▼▲ [OK]=СОХР
```

- 5 Нажмите **[OK]** (СОХРАНИТЬ).
    - Прозвучит длительный звуковой сигнал.
    - Дисплей переходит на 3–й шаг. Для выхода из режима программирования нажмите **[EXIT]** или подождите 60 секунд.
- Вы можете выйти из режима программирования в любой момент, нажав **[EXIT]**.

## Контрастность дисплея

Программным способом можно выбрать уровень контрастности дисплея от 1 до 4. Для выбора более контрастного изображения выберите более высокий уровень контрастности. Заводская предустановка – 2.

**Убедитесь, что трубка положена, адаптер для сети переменного тока подсоединен и индикатор SP-PHONE/HEADSET выключен.**

- 1 Нажмите **[FUNCTION/EDIT]**.
- 2 Нажимая на **[▼]** или **[▲]**, переместитесь к “ПРОГРАММИР ?” и нажмите **[OK]** (ДА).
- 3 Нажимая на **[▼]** или **[▲]**, переместитесь к “КОНТРАСТ ЖКД ?” и нажмите **[OK]** (ДА).
  - На дисплее отобразится текущая установка.

```
КОНТРАСТ ЖКД
НИЗК●●●● ВИС
▼▲ [OK]=СОХР
```

- 4 Выберите желаемый уровень контрастности, нажимая **[▼]** или **[▲]**, затем нажмите **[OK]** (СОХРАНИТЬ).
    - Прозвучит длительный звуковой сигнал.
    - Дисплей переходит на 3–й шаг. Для выхода из режима программирования нажмите **[EXIT]** или подождите 60 секунд.
- Вы можете выйти из режима программирования в любой момент, нажав **[EXIT]**.

## Громкость звонка

Убедитесь, что адаптер для сети переменного тока подсоединен и аппарат не используется.

Для выбора **ВЫСОКОГО (HIGH)** (предустановка), **СРЕДНЕГО (MID)** или **НИЗКОГО (LOW)** уровня громкости, нажмите **[HOLD/RINGER]**.

- При каждом нажатии на кнопку уровень громкости звонка будет изменяться и звонок будет звучать на выбранной громкости.

Для **выключения** звонка нажмите и удерживайте **[HOLD/RINGER]** пока не прозвучат 2 коротких сигнала.

- “” отображается.

Для **включения** звонка нажмите **[HOLD/RINGER]**.

- Звонок установится на **ВЫСОКИЙ (HIGH)** уровень.

## Регулировка времени (только для пользователей Caller ID)

Используя эту функцию, аппарат установит время и дату автоматически при получении информации о звонящем абоненте. Вы можете установить автоматическую регулировку времени через режим программирования. Заводская предустановка – выключено.

**Убедитесь, что трубка положена, адаптер для сети переменного тока подсоединен и индикатор SP-PHONE/HEADSET выключен.**

- 1 Нажмите **[FUNCTION/EDIT]**.
- 2 Нажимая на **[▼]** или **[▲]**, переместитесь к “**ПРОГРАММИР ?**” и нажмите **[OK]** (ДА).
- 3 Нажимая на **[▼]** или **[▲]**, переместитесь к “**НАСТР ВРЕМЯ ?**” и нажмите **[OK]** (ДА).
- 4 Выберите “**вкл.**” или “**выкл.**” нажатием **[▼]** или **[▲]**.
- 5 Нажмите **[OK]** (**СОХРАНИТЬ**).
  - Прозвучит длительный звуковой сигнал.
  - Дисплей переходит на 3–й шаг. Для выхода из режима программирования нажмите **[EXIT]** или подождите 60 секунд.
  - Для пользования этой функцией установите время и дату заранее (стр. 12).

### Сообщение–приветствие

Вы можете записать свое собственное сообщение–приветствие короче 1 минута. Если сообщение–приветствие не будет записано, во время входящего вызова прозвучит одно из двух предварительно записанных сообщений–приветствий (стр. 17).

Все сообщения (входящие и т.п.) сохраняются во флэш–памяти (стр. 17). **Общее время записи составляет примерно 15 минут.** Мы рекомендуем записать короткое сообщение–приветствие (см. пример на сл. стр.) для сохранения большей памяти для входящих сообщений.

Убедитесь, что трубка положена, адаптер для сети переменного тока подсоединен и индикатор SP-PHONE/HEADSET выключен.



### Для записи сообщения – приветствия

**1** Нажмите и удерживайте **[GREETING]** пока не прозвучит “Если у Вас есть сообщение, говорите после звукового сигнала”.

- Прозвучит длительный звуковой сигнал.

**2** После длинного сигнала говорите четко в микрофон (**MIC**) с расстояния 20 см.

- На дисплее отобразится время записи.
- Если запись продлится более 1 минуты, аппарат автоматически остановить запись.

ЗАП ПРИВЕТ СООБЩ
00-30

**3** По окончании нажмите **[GREETING]**.

- Прозвучит длительный звуковой сигнал.
- Аппарат автоматически воспроизведет записанное сообщение–приветствие.
- Вы также можете остановить запись нажатием **[STOP]**.
- Для смены сообщения начните снова с шага 1.

ВОСПР ПРИВ СООБЩ
00-30



### Пример сообщения – приветствия

“Здравствуйте, это (Ваше имя и/или номер телефона). К сожалению, я не могу ответить на Ваш вызов. Пожалуйста, оставьте сообщение после звукового сигнала. Спасибо.”

- Если аппарат зазвонит во время записи сообщения – приветствия, нажмите **[SP-PHONE/HEADSET]** или снимите трубку для ответа на вызов. Запись остановится. Начните запись сначала после завершения разговора.

### Проверка записанного сообщения – приветствия

Нажмите **[GREETING]**.

- Аппарат воспроизведет сообщение – приветствие.

### Удаление записанного сообщения – приветствия

Нажмите **[GREETING]**, затем нажмите **[ERASE]** во время воспроизведения.

- Аппарат ответит на вызов, используя предварительно записанное сообщение – приветствие.

### Предварительно записанное сообщение – приветствие

Если вы не записали свое собственное сообщение – приветствие (стр. 16), во время звонка прозвучит одно из двух сообщений – приветствий в зависимости от оставшегося времени записи (стр. 20).

**Для прослушивания предварительно записанного сообщения – приветствия нажмите [GREETING].**

Предварительно записанное сообщение – приветствие будет воспроизведено следующим образом:

- Если время записи ограничено “1 МИНУТА”, “2 МИНУТЫ” или “3 МИНУТЫ”:

“Здравствуйте, с Вами говорит автоответчик. Оставьте, пожалуйста, Ваше имя и номер телефона после звукового сигнала. Мы Вам перезвоним.”

- Если время записи установлено на “ТОЛЬКО ПРИВЕТСТ”:

“Здравствуйте, с Вами говорит автоответчик. Перезвоните нам, пожалуйста. Спасибо за звонок.”

### Хранение сообщений во флэш-памяти

Сообщения во флэш-памяти не будут удалены в случае отключения электропитания. Сообщения будут храниться, пока вы не удалите их.

### Программирование автоответчика

Вы можете запрограммировать следующие функции. Дисплей покажет инструкции по программированию. См. соответствующие страницы по информации о функциях.

**Убедитесь, что трубка положена, адаптер для сети переменного тока подсоединен и индикатор SP-PHONE/HEADSET выключен.**

Нажмите **[FUNCTION/EDIT]**.



Нажимая на **[▼]** или **[▲]**, переместитесь к “УСТ АВТООТВ-КА ?” и нажмите **[OK]** (ДА).



<Меню функций>\*

КОД ДИСТАНЦ УПР? . . . . .	Для установки кода дистанционного управления (стр. 53).
КОЛ-ВО ЗВОНКОВ ? . . . . .	Для выбора количества звонков (стр. 19).
ВРЕМЯ ЗАП СООБЩ . . . . .	Для выбора продолжительности времени записи (стр. 20).
ТРАНСЛ ПРИВЕТ . . . . .	Для установки трансл привет (стр. 20).
-----	

#### Во время программирования

\* Нужное значение функции можно выбрать, нажимая **[▼]** или **[▲]**. Затем нажмите **[OK]** (ДА) для перехода к следующему шагу.

- “-----” указывает окончание меню.
- Вы можете выйти из режима программирования в любой момент, нажав **[EXIT]**.
- Если ни одна из кнопок не будет нажата в течение 60 секунд, аппарат выйдет из режима программирования.

## Число звонков

Можно изменить количество звонков, которое подает аппарат до ответа на вызов автоответчиком. Можно выбрать от “2–х” до “7–и” звонков или “АВТО\*”.  
Заводская предустановка – 4 звонка.

**Убедитесь, что трубка положена, адаптер для сети переменного тока подсоединен и индикатор SP-PHONE/HEADSET выключен.**

**1** Нажмите **[FUNCTION/EDIT]**.

**2** Нажимая на **[▼]** или **[▲]**, переместитесь к “УСТ АВТООТВ–КА ?” и нажмите **[OK]** (ДА).

**3** Выберите “КОЛ–ВО ЗВОНКОВ ?”, нажимая **[▼]** или **[▲]**.

**4** Нажмите **[OK]** (ДА).

- На дисплее отобразится текущая установка.

КОЛ–ВО ЗВОНКОВ	
: 4	
▼▲	[OK] = СОХР

**5** Выберите количество звонков, нажимая **[▼]** или **[▲]**.

- Вы также можете выбрать количество звонков нажимая кнопки набора номера **[2]** до **[7]** или **[0]** (АВТО\*).

**6** Нажмите **[OK]** (СОХРАНИТЬ).

- Прозвучит длительный звуковой сигнал.
- Дисплей переходит на 3–й шаг. Для выхода из режима программирования нажмите **[EXIT]** или подождите 60 секунд.

- Вы можете выйти из режима программирования в любой момент, нажав **[EXIT]**.

### \* АВТО

При звонке с аппарата с тональным набором:

Если аппарат ответит после 2 звонков, есть хотя бы одно новое сообщение.

Если аппарат ответит после 5 звонков, новых сообщений нет. **Вы можете прервать вызов услышав 4–й звонок**, тогда за вызов платить не придется.

### Время записи входящего вызова

Можно установить “1 МИНУТА”, “2 МИНУТЫ”, “3 МИНУТЫ” или “ТОЛЬКО ПРИВЕТСТ” при выборе времени записи. Заводская предустановка – “3 МИНУТЫ”.

Убедитесь, что трубка положена, адаптер для сети переменного тока подсоединен и индикатор SP-PHONE/HEADSET выключен.

- 1 Нажмите **[FUNCTION/EDIT]**.
- 2 Нажимая на **[▼]** или **[▲]**, переместитесь к “УСТ АВТООТВ-КА ?” и нажмите **[OK]** (да).

- 3 Нажимая на **[▼]** или **[▲]** переместитесь к “ВРЕМЯ ЗАП СООБЩ” и нажмите **[OK]** (да).
  - На дисплее отобразится текущая установка.

ВРЕМЯ ЗАП СООБЩ : 3МИНУТЫ ▼▲ [OK]=СОХР
--

- 4 Выберите продолжительность времени записи нажимая **[▼]** или **[▲]**.
  - Вы также можете выбрать продолжительность времени записи нажимая кнопки набора номера **[1]** (1 МИНУТА), **[2]** (2 МИНУТЫ), **[3]** (3 МИНУТЫ) или **[0]** (ТОЛЬКО ПРИВЕТСТ).

- 5 Нажмите **[OK]** (СОХРАНИТЬ).
  - Прозвучит длительный звуковой сигнал.
  - Дисплей переходит на 3-й шаг. Для выхода из режима программирования нажмите **[EXIT]** или подождите 60 секунд.

- Вы можете выйти из режима программирования в любой момент, нажав **[EXIT]**.

Если вы выберете “ТОЛЬКО ПРИВЕТСТ”, аппарат ответит на вызов только воспроизведя приветствующее сообщение. Никаких входящих сообщений записано не будет.

### Контроль звонков

При поступлении входящего сообщения аппарат воспроизводит его через спикерфон. Заводская предустановка – ВКЛ.

Убедитесь, что трубка положена, адаптер для сети переменного тока подсоединен и индикатор SP-PHONE/HEADSET выключен.

- 1 Нажмите **[FUNCTION/EDIT]**.
- 2 Нажимая на **[▼]** или **[▲]**, переместитесь к “УСТ АВТООТВ-КА ?” и нажмите **[OK]** (да).
- 3 Нажимая на **[▼]** или **[▲]** переместитесь к “ТРАНСЛ ПРИВЕТ.” и нажмите **[OK]** (да).
- 4 Выберите “ВКЛ.” или “ВЫКЛ.” нажимая **[▼]** или **[▲]** и нажмите **[OK]** (СОХРАНИТЬ).
  - Прозвучит длительный звуковой сигнал.
  - Дисплей переходит на 3-й шаг. Для выхода из режима программирования нажмите **[EXIT]** или подождите 60 секунд.

## Как сделать вызов

Вы можете позвонить, просто подняв телефонную трубку. Для разъединения положите телефонную трубку.

### Пользование громкой связью

**1** Нажмите **[SP-PHONE/HEADSET]**, затем наберите номер.

**ИЛИ**

Наберите номер, затем нажмите **[SP-PHONE/HEADSET]**.

- Загорится расположенный рядом индикатор.
- Отобразится набранный номер.
- Через несколько секунд на индикаторе появится счётчик продолжительности вызова.
- Если вы сделали ошибку при наборе, положите трубку и начните сначала с шага 1.

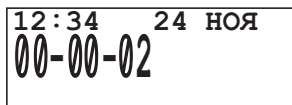
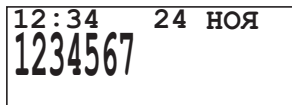

**2** При ответе абоненту следует говорить в микрофон (**MIC**).

**3** После окончания разговора нажмите **[SP-PHONE/HEADSET]**.

- Индикатор гаснет.
- Через несколько секунд информация на дисплее изменится.

#### При пользовании громкой связью

Необходимо соблюдать следующие рекомендации:

- Говорите, не перебивая собеседника и находясь в тихом помещении.
- Если собеседник Вас плохо слышит, нажмите **VOLUME [▼]** для уменьшения уровня громкости громкоговорителя.
- Можно перевести разговор на трубку, подняв её. Для обратного переключения разговора на громкоговоритель нажмите **[SP-PHONE/HEADSET]**.

### Повторный набор последнего набранного номера

При разговоре через телефонную трубку:

Поднимите трубку → нажмите **[REDIAL]**.  
**ИЛИ**

Нажмите **[REDIAL]** → Поднимите трубку.

Пользование громкой связью:

Нажмите **[SP-PHONE/HEADSET]** → нажмите **[REDIAL]**.  
**ИЛИ**

Нажмите **[REDIAL]** → нажмите **[SP-PHONE/HEADSET]**.

#### Автоматический дозвон:

Если вы используете спикерфон или трубку при дозвоне до занятого абонента, аппарат автоматически будет набирать последний набранный номер до 4-х раз. Во время режима повторного набора на дисплее будет отображаться “ожид повт вызова” и индикатор SP-PHONE/HEADSET будет мигать. При автодозвоне микрофон автоматически отключается.

- Автодозвон отменен, если нажата **[FLASH]**.
- Если микрофон не включается после установления соединения, нажмите **[MUTE]**.

### Повторный набор номера при помощи списка повторного набора (Повторный набор из памяти)

20 последних набранных номеров сохраняются в списке повторного набора.

**1** Нажмите **[REDIAL]**.

- На дисплее отображается последний набранный номер и пиктограмма “☎”.
- Если набираемый номер был сохранен в телефонной книге или памяти прямого набора, имя абонента также будет отображаться на дисплее.

**2** Нажимая **[▼]** или **[▲]** перейдите к требуемому номеру.

- Вы можете также передвигаться по списку, нажмите **[REDIAL]**.
- Чтобы выйти из списка, нажмите **[EXIT]**.

**3** Поднимите трубку или нажмите **[SP-PHONE/HEADSET]**.

- Для удаления записи повторите шаги 1–2 и нажмите **[ERASE]**.
- Если на дисплее высвечивается “**НЕТ ЗАПИСЕЙ**” список пуст.

### Регулировка уровня громкости в телефонной трубке (4 уровня) или громкоговорителе (8 уровней) во время разговора

Для увеличения уровня громкости нажмите **VOLUME [▲]**. Для уменьшения уровня громкости нажмите **VOLUME [▼]**.

Например, Уровень громкости в телефонной трубке равен 2

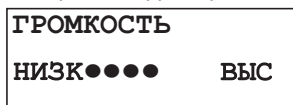

“●●●●” показывает один уровень.

Например, Уровень громкости громкоговорителя равен 3

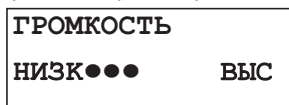

“●●●●●●●●” показывает один уровень.

- В течение нескольких секунд на дисплее будет высвечиваться уровень громкости.

### Перевод звонка в режим удержания (HOLD)

Нажмите **[HOLD/RINGER]** во время разговора.

- Индикатор SP-PHONE/HEADSET мигает.
- Если Вы пользуетесь трубкой, ее можно положить.
- Во время удержания вызова абонент будет слышать проигрываемую музыку. Для отключения музыки см. стр. 43.

### Снятие вызова с режима удержания

Если трубка лежит на рычаге, поднимите её.

При снятой трубке нажмите **[HOLD/RINGER]**.

При пользовании громкой связью нажмите **[SP-PHONE/HEADSET]**.

- При наличии параллельного телефона, подключенного к этой же линии, Вы можете просто поднять с него трубку.

---

## Ответ на вызовы

При получении вызова аппарат звонит, быстро мигает индикатор звонка, а на дисплее появляется сообщение “**входящий вызов**”. Вы можете ответить на вызов, подняв трубку.

Если вы пользуетесь услугой Caller ID, когда аппарат звонит, будет выводиться информация о вызывающем абоненте (стр. 24).

---

### При пользовании громкой связью

- 1** Нажмите **[SP-PHONE/HEADSET]**.
    - Загорится соответствующий индикатор.
  - 2** Говорите в микрофон (**MIC**).
  - 3** Для разъединения линии нажмите **[SP-PHONE/HEADSET]**.
    - Индикатор погаснет.
- Если регулятор уровня громкости установлен в положение OFF (стр. 15), аппарат не будет звонить.
  - Индикатор звонка мигает когда
    - номер набирается в импульсном режиме, или
    - кто-либо снял или повесил трубку на телефоне подключенном к этой же телефонной линии. Это нормально.

### Услуга идентификации вызывающего абонента предоставляется телефонной компанией и будет доступна, если вы подключили данный сервис.

Аппарат распознает оба стандарта определения номера, – Caller ID и АОН – автоматический определитель номера.

В странах СНГ большинство городских АТС определяют номер в стандарте АОН. Для регулировки параметров АОН могут потребоваться дополнительные настройки, см. ниже. Аппарат установлен в режим АОН по умолчанию. Некоторые новые АТС поддерживают услугу Caller ID, основанную на новом Европейском стандарте определения номера. Для выбора услуги Caller ID (стр. 25), обратитесь к выбору режиму идентификации вызывающих абонентов. В зависимости от предоставляемой услуги вашей телефонной компании, дата/время вызова или имя абонента могут не отображаться.

Аппарат может сохранить информацию о 50 входящих вызовах в списке звонивших абонентов, включая дату и время звонка. Информация о вызывавших абонентах сортируется в порядке поступления вызовов, от самых последних до самых ранних. При поступлении 51 вызова информация о наиболее раннем вызове удаляется.

Используя список звонивших абонентов, вы можете сделать ответный вызов. Можно сохранить информацию о звонившем абоненте из списка в телефонной книге или в памяти прямого набора.

### Как выводится информация о вызывающем абоненте при поступлении вызова.

На дисплее отображается номер вызывающего абонента, когда аппарат звонит.\*

- После того как Вы ответили на вызов, на дисплее начинается отсчет продолжительности разговора.

1114447



При получении вызова индикатор звонка будет быстро мигать.

### \*Отображение абонентов, занесенных в каталог скоростного набора

Если получен вызов от абонента, имя и номер которого сохранены в телефонной книге или памяти прямого набора, имя будет отображаться на дисплее.

- Для пользования этой функцией имена и телефонные номера должны быть сохранены в телефонной книге или памяти прямого набора (стр. 35, 40).
- Информация об вызывающем абоненте не будет доступна в следующих случаях:
  - Если звонок поступил из района, где не существует услуга Caller ID, дисплей будет отображать **“НОМЕР НЕ ДОСТУП”**.
  - Если абонент подписался на услугу нераспространения его номера, на дисплее будет сообщение **“СЕКРЕТНЫЙ НОМЕР”**.
  - В случае междугородного вызова, когда информация о вызывающем абоненте не может быть принята, будет выводиться сообщение **“МЕЖДУГОРОДН ВЪЗ”**.
- Если Ваш аппарат подключен к мини-АТС, которая не может работать с сервисом Caller ID, то услуга Caller ID будет недоступна.
- Если получен вызов от абонента во время просмотра списка вызывавших абонентов, списка последних набранных номеров, записей телефонной книги или записей в памяти прямого набора, а также при программировании или при воспроизведении сообщений, информация о звонящем абоненте может не отобразиться.

ЖЕНЯ  
1114447

- Если ваша телефонная компания поддерживает передачу имени и времени/даты, аппарат будет отображать имя и время/дату когда был принят вызов. За подробностями, пожалуйста, обращайтесь в обслуживающую телефонную компанию.



## Программирование

Вы можете запрограммировать указанные ниже функции. Диаграмма показывает инструкции по программированию. Дополнительную информацию о функциях см. на соответствующих страницах.

**Убедитесь, что трубка положена, адаптер для сети переменного тока подсоединен и индикатор SP-PHONE/HEADSET выключен.**

Нажмите **[FUNCTION/EDIT]**.

Нажимая на **[▼]** или **[▲]**, переместитесь к “АОН ?” и нажмите **[OK]** (да).

<Меню функций>\*

<b>РЕЖИМ ?</b> .....	Выбор режима идентификации вызывающего абонента (стр. 25).
<b>КОЛ-ВО ЦИФР ?</b> .....	Выбор отображаемого количества цифр для пользователей АОН (стр. 26).
<b>ЧИСЛО СИГНАЛОВ ?</b> .....	Установка числа сигналов запроса (стр. 27).
<b>ДЛИТ СИГНАЛА ?</b> .....	Выбор длительности сигналов запроса (стр. 27).
<b>ЗАДЕРЖ СИГНАЛА ?</b> .....	Выбор задержки для ответа на вызов (стр. 28).
<b>ЗАДЕР 1-ГО СИГН?</b> .....	Выбор задержки между сигналами запроса (стр. 28).

### Во время программирования

\* Нужное значение функции можно выбрать, нажимая **[▼]** или **[▲]**. Затем нажмите **[OK]** для перехода к следующему шагу. Нажатие вправо **[▶▶]** также используется для выбора или подтверждения необходимой операции.

- Вы можете выйти из режима программирования в любой момент, нажав **[EXIT]**.
- Если Вы не нажали ни одной клавиши в течение 60 секунд, телефон вернется в режим ожидания.

## Выбор режима идентификации вызывающего абонента (АОН и Caller ID)

Выберите режим идентификации вызывающих абонентов в зависимости от услуги, предоставляемой вашим оператором связи. Для этого вам необходимо проконсультироваться с оператором. Доступно 3 режима: “вкл. АОН”, “выкл. АОН” и “вкл. Caller ID”. По умолчанию, – установлен режим АОН.

- 1 Нажмите **[FUNCTION/EDIT]**.
- 2 Выберите “АОН ?”, нажимая **[▼]** или **[▲]**.
- 3 Нажмите **[OK]** (да). Выберите “РЕЖИМ ?”, нажимая **[▼]** или **[▲]**.
- 4 Нажмите **[OK]** (да).
- 5 Выберите “вкл. АОН”, “выкл. АОН” или “вкл. Caller ID” нажимая **[▼]** или **[▲]**.
- 6 Нажмите **[OK]** (СОХРАНИТЬ).
  - Прозвучит длительный звуковой сигнал.
  - Дисплей переходит на 3–й шаг. Для выхода из режима программирования нажмите **[EXIT]** или подождите 60 секунд.

<b>РЕЖИМ</b> : ВКЛ. АОН ▼▲ [OK]=СОХР
--

## Как получить информацию о вызывающем абоненте

### Для пользователей АОН;

Когда поступает входящий звонок, нажмите **[АОН]** для получения информации о звонящем абоненте.

Для ответа на звонок после получения информации о звонящем абоненте, поднимите трубку. Для ответа на звонок и получения информации о звонящем абоненте одновременно, не нажимайте **[АОН]** до поднятия трубки.

### Для пользователей Caller ID;

Когда поступает входящий звонок, информация о звонящем абоненте будет получена автоматически, нет необходимости нажимать какую-либо кнопку. Для ответа на звонок после получения информации о звонящем абоненте, поднимите трубку.

## Пропущенные вызовы Только для пользователей АОН;

Если кнопка **[АОН]** нажата для получения информации о звонящем абоненте, но вы не ответили на вызов, то аппарат обрабатывает такой звонок как пропущенный. Если же вы не нажимали кнопку **[АОН]** во время входящего вызова, аппарат не отображает информацию о пропущенном вызове.

## Установка отображаемого количества цифр для пользователей АОН

Можно выбрать отображаемое количество цифр телефонного номера. Чтобы номер отображался правильно, эта установка должна быть настроена на количество цифр в телефонном номере вашей зоны, например, 7 цифр для Москвы.

**1** Нажмите **[FUNCTION/EDIT]**.

**2** Выберите “АОН ?”, нажимая **[▼]** или **[▲]**.

**3** Нажмите **[OK]** (да). Выберите “КОЛ-ВО ЦИФР ?”, нажимая **[▼]** или **[▲]**.

**4** Нажмите **[OK]** (да).

КОЛ-ВО ЦИФР : 7 ЦИФР(Ы) ▼▲ [OK] = СОХР
--

**5** Выберите необходимую настройку (от 4 до 7), нажмите **[OK]** (СОХРАНИТЬ).

- Прозвучит длительный звуковой сигнал.
- Дисплей переходит на 3-й шаг. Для выхода из режима программирования нажмите **[EXIT]** или подождите 60 секунд.
- Могут быть случаи, когда информация о звонящем абоненте не отправляется с АТС или номер абонента отображается неправильно.

## Установка сигналов запроса

Если информация о вызывающем абоненте принимается неверно, вы можете изменить количество сигналов запроса. По умолчанию, – 3.

- 1 Нажмите **[FUNCTION/EDIT]**.
- 2 Выберите “АОН ?”, нажимая **[▼]** или **[▲]**.
- 3 Нажмите **[OK]** (да). Выберите “число сигналов ?” нажимая **[▼]** или **[▲]**.

- 4 Нажмите **[OK]** (да).

ЧИСЛО СИГНАЛОВ : 3 РАЗ (А) ▼▲ [OK]=СОХР
---

- 5 Выберите количество сигналов (от 1 до 5), нажимте **[▼]** или **[▲]**, нажимте **[OK]** (СОХРАНИТЬ).
  - Прозвучит длительный звуковой сигнал.
  - Дисплей переходит на 3–й шаг. Для выхода из режима программирования нажимте **[EXIT]** или подождите 60 секунд.

## Выбор длительности сигнала запроса

Если информация о вызывающем абоненте принимается неверно, вы можете изменить длительность сигнала запроса. По умолчанию, – 140 мс.

- 1 Нажмите **[FUNCTION/EDIT]**.
- 2 Выберите “АОН ?”, нажимая **[▼]** или **[▲]**.
- 3 Нажмите **[OK]** (да). Выберите “длит сигнала ?” нажимая **[▼]** или **[▲]**.

- 4 Нажмите **[OK]** (да).

- 5 Введите длительность сигналов запроса (от 100 до 300 мс, кратно 10 мс) (Например, “140” введено).

ДЛИТ СИГНАЛА : 140МС [OK]=СОХР
--------------------------------------

- 6 Нажмите **[OK]** (СОХРАНИТЬ).
  - Прозвучит длительный звуковой сигнал.
  - Дисплей переходит на 3–й шаг. Для выхода из режима программирования нажимте **[EXIT]** или подождите 60 секунд.

## Выбор задержки между сигналами запроса

Если информация о вызывающем абоненте принимается неверно, вы можете изменить задержку между сигналами запроса. По умолчанию, – 200 мс.

- 1** Нажмите **[FUNCTION/EDIT]**.
- 2** Выберите “АОН ?”, нажимая **[▼]** или **[▲]**.
- 3** Нажмите **[OK]** (да). Выберите “ЗАДЕРЖ СИГНАЛА ?” нажимая **[▼]** или **[▲]**.
- 4** Нажмите **[OK]** (да).
- 5** Введите длительность задержки (от 100 до 900 мс, кратно 10 мс) (Например, “200” введен).

ЗАДЕРЖ СИГНАЛА : 200МС [OK]=СОХР
--

- 6** Нажмите **[OK]** (СОХРАНИТЬ).
  - Прозвучит длительный звуковой сигнал.
  - Дисплей переходит на 3–й шаг. Для выхода из режима программирования нажмите **[EXIT]** или подождите 60 секунд.

## Выбор задержки для ответа на вызов

Если информация о вызывающем абоненте принимается неверно, вы можете изменить время между повторяющимися сигналами запроса. По умолчанию, – 200 мс.

- 1** Нажмите **[FUNCTION/EDIT]**.
- 2** Выберите “АОН ?”, нажимая **[▼]** или **[▲]**.
- 3** Нажмите **[OK]** (да). Выберите “ЗАДЕР 1-ГО СИГН?” нажимая **[▼]** или **[▲]**.
- 4** Нажмите **[OK]** (да).
- 5** Введите длительность задержки (от 100 до 900 мс, кратно 10 мс) (Например, “200” введено).

ЗАДЕРЖ 1-ГО СИГН : 200МС [OK]=СОХР
--

- 6** Нажмите **[OK]** (СОХРАНИТЬ).
  - Прозвучит длительный звуковой сигнал.
  - Дисплей переходит на 3–й шаг. Для выхода из режима программирования нажмите **[EXIT]** или подождите 60 секунд.
- Все настройки АОН выполнены в соответствии с необходимыми стандартами. Изменение этих настроек может повысить или понизить надежность АОН.

### Просмотр списка вызывавших абонентов

Если вы получили 10 пропущенных звонков, количество пропущенных звонков будет отображено как показано, если аппарат находится в режиме ожидания.

12:34	21 МАЙ
10	НОВ ВЪЗ
0	СООБЩЕНИЙ

Для просмотра списка вызывавших абонентов выполните следующие шаги.

- 1** Нажмите [**▼**] или [**▲**] для входа в список вызывавших абонентов.
- 2** Для начала поиска с самого последнего вызова, нажмите [**▼**].
  - Для начала поиска с самого раннего вызова нажмите [**▲**].
  - Для перемещения по записям нажимайте [**▼**] или [**▲**].
- 3** Для выхода из списка вызывавших абонентов нажмите [**EXIT**].

- Если на 1 шаге появляется “**НЕТ ЗАПИСЕЙ**”, список вызывавших абонентов пуст.

## Например, Поиск с самых ранних вызовов:



\* При получении вызова от абонента, чей номер сохранен в телефонной книге или в памяти прямого набора, на дисплее появится имя этого абонента (**Отображение абонентов, занесенных в каталог скоростного набора**).

\*\* Если после номера стоит стрелка (▶) или (◀) значит, показан не весь номер. Нажмите [◀◀] или [▶▶], чтобы увидеть оставшиеся цифры или для возврата к предыдущей части. При каждом нажатии [◀◀] или [▶▶], режим отображения попеременно меняется.

## Звонок по списку вызывавших абонентов

**1** Нажмите [▼] или [▲] для входа в список вызывавших абонентов.

**2** Выберите нужного абонента, нажимая [▼] или [▲].

- Для выхода из списка вызывавших абонентов нажмите [EXIT] или подождите 60 секунд.

**3** Поднимите трубку или нажмите [SP-PHONE/HEADSET].

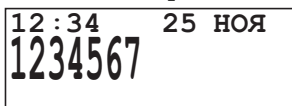

- Отображаемый телефонный номер набирается автоматически.
- Через несколько секунд на дисплее начнется отсчет продолжительности вызова.
- В некоторых ситуациях перед набором номера может понадобиться его отредактировать. (см. ниже).
- Если в информации о вызывавшем абоненте не отображается его телефонный номер, невозможно позвонить такому абоненту.

## Редактирование списка вызывающих абонентов

Вы можете редактировать телефонный номер в списке вызывавших абонентов.

**1** Нажмите [▼] или [▲] для входа в список вызывавших абонентов.

**2** Выберите нужного абонента, нажимая [▼] или [▲].

**3** Нажмите [FUNCTION/EDIT].

### Добавление цифр

Добавьте цифру к текущему номеру.

### Удаление цифр

Нажмите [ERASE] чтобы удалить цифру.

- Для перемещения курсора нажимайте [◀◀] или [▶▶].
- Можно также удалить номер, нажав [#].

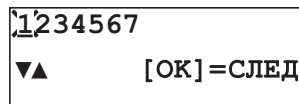

**4** После редактирования, Вы можете набрать или сохранить номер.

Чтобы набрать номер, поднимите трубку или нажмите [SP-PHONE/HEADSET].

Для сохранения номера в телефонной книге выполните шаги 4 и 5 на стр. 32 для завершения операции.

Для сохранения номера в памяти прямого набора выполните шаги с 4 по 6 на стр. 33 для завершения операции.

- Для выхода из списка вызывавших абонентов во время редактирования, нажмите [EXIT] или подождите 60 секунд.
- Номер, исправленный на 3 шаге, не будет оставлен в списке вызывавших абонентов.

## Сохранение информации о звонившем абоненте в телефонной книге

Можно сохранить номера из списка звонивших абонентов в телефонной книге.

Убедитесь, что трубка положена, адаптер для сети переменного тока подсоединен и индикатор SP-PHONE/HEADSET выключен.

**1** Нажмите [▼] или [▲] для входа в список вызывавших абонентов.

**2** Выберите абонента, информацию о котором вы хотите сохранить в телефонной книге, нажимая [▼] или [▲].

**3** Нажмите [FUNCTION/EDIT].

- Если номер требует редактирования, см. стр. 31.

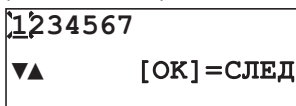

**4** Нажмите [OK] (ДАЛЕЕ).

- а) Если не требуется вводить имя, нажмите [OK] (ДАЛЕЕ).

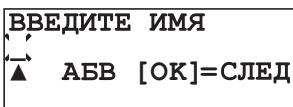

- б) Если необходимо ввести имя, введите (стр. 36). По завершению нажмите [OK] (ДАЛЕЕ).

Для смены языка ввода с Английского на Русский/украинский нажмите [MUTE].

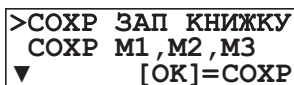
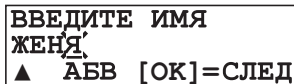

**5** Нажмите [OK] (СОХРАНИТЬ).



- Прозвучит длительный звуковой сигнал.
- На дисплее отобразится список вызывавших абонентов. Вы можете продолжить сохранение других записей. Для выхода из списка вызывавших абонентов нажмите [EXIT] или подождите 60 секунд.
- Если на дисплее отобразится “зап. кн. заполнена” на шаге 5, нажмите [EXIT] для выхода из списка. Для удаления ненужных записей из телефонной книги см. стр. 39.
- Для отмены действия во время программирования нажмите [EXIT]. Начните снова с шага 1.
- Нет возможности сохранить информацию о звонившем абоненте в телефонной книге, если номер не отобразился.

### Для сохранения номеров экстренных служб (#):

Номера экстренных служб – номера сохраненные в телефонной книге, которые могут быть набраны, даже если установлены блокировка набора номера (стр. 46) или запрет исходящих вызовов (стр. 47).

Для сохранения номера как экстренного, введите # перед именем в шаге 4.



## Сохранение информации о звонившем абоненте в памяти прямого набора

Вы можете сохранить номера из списка звонивших абонентов в памяти прямого набора ([M1], [M2] и [M3]).

Убедитесь, что трубка положена, адаптер для сети переменного тока подсоединен и индикатор SP-PHONE/HEADSET выключен.

**1** Нажмите [▼] или [▲] для входа в список вызывавших абонентов.

**2** Выберите абонента, информацию о котором вы хотите сохранить в памяти прямого набора, нажимая [▼] или [▲].

**3** Нажмите [FUNCTION/EDIT].

- Если номер требует редактирования, см. стр. 31.

```
1 2 3 4 5 6 7
▼▲ [OK]=СЛЕД
```

**4** Нажмите [OK] (ДАЛЕЕ).

- а) Если не требуется вводить имя, нажмите [OK] (ДАЛЕЕ).
- б) Если необходимо ввести имя, введите (стр. 36). По завершению нажмите [OK] (ДАЛЕЕ).

Для смены языка ввода с Английского на Русский/украинский нажмите [MUTE].

```
ВВЕДИТЕ ИМЯ
ЖЕНЯ
▲ АБВ [OK]=СЛЕД
```

```
>СОХР ЗАП КНИЖКУ
СОХР М1 , М2 , М3
▼ [OK]=СОХР
```

**5** Нажмите [▼].

```
СОХР ЗАП КНИЖКУ
>СОХР М1 , М2 , М3
▲ М1 , М2 , М3=СОХР
```

**6** Нажмите одну из кнопок прямого набора ([M1], [M2] или [M3]) (Сохранить).  
(Например, [M1] нажата.)

Если выбранной кнопке прямого набора уже присвоен телефонный номер, на дисплее отобразится следующее:

```
М1 ЗАНЯТО
ПЕРЕЗАПИСАТЬ ?
[▲]=НЕТ [OK]=ДА
```

Для перезаписи нажмите [OK] (ДА).

Для выбора незанятой кнопки прямого набора нажмите [▲] (НЕТ) и нажмите незанятую кнопку прямого набора ([M1], [M2] или [M3]).

- Прозвучит длительный звуковой сигнал.
- На дисплее отобразится список вызывавших абонентов. Вы можете продолжить сохранение других записей. Для выхода из режима программирования нажмите [EXIT] или подождите 60 секунд.

- Для удаления информации из памяти прямого набора см. стр. 41.
- Для отмены во время программирования нажмите [EXIT]. Начните сначала с шага 1.
- Нет возможности сохранить информацию о звонившем абоненте в памяти прямого набора, если номер не отобразился.

## Удаление информации о вызывавшем абоненте

После проверки списка вызывавших абонентов Вы можете удалить выборочные записи либо все записи.

Убедитесь, что трубка положена, адаптер для сети переменного тока подсоединен и индикатор SP-PHONE/HEADSET выключен.

## Удаление выбранной записи из списка вызывавших абонентов

**1** Нажмите [▼] или [▲] для входа в список вызывавших абонентов.

**2** Нажимая [▼] или [▲] перейдите к записи, которую требуется удалить из списка вызывавших абонентов.

1234567  
10:50 23 НОЯ ●

**3** Нажмите [ERASE].

УДАЛЕНО

- Звучит длинный сигнал, и информация удаляется.
- Через несколько секунд на дисплее появится информация о предыдущем абоненте.
- Для выхода из списка вызывавших абонентов нажмите [EXIT] или подождите 60 секунд.

## Удаление всех записей списка вызывавших абонентов

До удаления всех записей убедитесь, что отображается "0 НОВЫЙ ВЫЗОВ" на шаге 1.

**1** Нажмите [▼] или [▲] для входа в список вызывавших абонентов.

**2** Нажмите [ERASE].

**3** Нажмите [OK] (да).

ВСЕ ОЧИЩЕНО

- Звучит длинный сигнал, и удаляются все записи.
- Аппарат выходит из списка вызывавших абонентов.

## Сохранение имен и телефонных номеров в телефонной книге

Вы можете сохранить до 50 записей в телефонной книге аппарата.

Убедитесь, что трубка положена, адаптер для сети переменного тока подсоединен и индикатор SP-PHONE/HEADSET выключен.

- 1 Нажмите **[FUNCTION/EDIT]**.
- 2 Нажмите **[OK]** (ДА) в "СОХР ЗАП КНИЖКУ?".
  - Также отображается количество сохраненных записей.
- 3 Введите имя длиной до 15 знаков, используя кнопки набора номера (стр. 36).
  - Для перемещения курсора нажимайте **[◀◀]** или **[▶▶]**.
  - Если нет необходимости в ведении имени, перейдите к шагу 4.

Для смены языка ввода с Английского на Русский/украинский нажмите **[MUTE]**.

- 4 Нажмите **[OK]** (ДАЛЕЕ).
- 5 Введите телефонный номер длиной до 32 цифр.
  - Если номер введен не правильно, нажмите **[ERASE]** и введите номер правильно.
  - Для удаления всех цифр нажмите и удерживайте **[ERASE]**.
  - Если вы хотите изменить сохраняемое имя, нажмите **[▲]** для выбора нужного изображения на дисплее.

0987654321,▲  
▲ [OK]=СОХР  
📖

- 6 Нажмите **[OK]** (СОХРАНИТЬ).
  - Прозвучит длительный звуковой сигнал.
  - Для продолжения сохранения других записей повторите с шага 2.

ЖЕНЯ  
0987654321  
📖

- Если дисплей показывает сообщение "зап кн заполнена" на 2-м шаге, нажмите **[EXIT]** для выхода из режима программирования. Для удаления других сохраненных записей в телефонной книге, см. стр. 39.
- Вы можете выйти из режима программирования в любой момент нажав **[EXIT]**.
- Если при наборе номера нужна пауза, нажмите **[PAUSE]** где это необходимо. Если нужно в телефонном номере можно также сохранить **[FLASH]**. Нажатие **[PAUSE]** или **[FLASH]** считается за ввод одной цифры (стр. 42, 44).

### Для сохранения номера экстренной службы (#):

Номера экстренных служб, – номера сохраненные в телефонной книге, которые могут быть набраны, даже если установлены блокировка набора номера (стр. 46) или запрет исходящих вызовов (стр. 47).

Для сохранения номера как экстренного, введите # перед именем в шаге 3.

## Выбор символов для ввода имён

Кнопки набора номера ([0] до [9], [\*] и [#]) можно использовать для ввода букв и символов. Нажатие каждой кнопки позволяет выбрать символы, как показано ниже.

Кнопки	Русский/Украинский	Английский
[1]	& ' ( ) , - . / 1	& ' ( ) , - . / 1
[2]	А Б В Г 2	a b c A B C 2
[3]	Д Е Ж З 3	d e f D E F 3
[4]	И Й К Л 4	g h i G H I 4
[5]	М Н О П 5	j k l J K L 5
[6]	Р С Т У 6	m n o M N O 6
[7]	Ф Х Ц Ч 7	p q r s P Q R S 7
[8]	Ш Щ Ъ Ы 8	t u v T U V 8
[9]	Ь Э Ю Я 9	w x y z W X Y Z 9
[0]	Пробел г е і і ї ъ ѓ	␣ Пробел
[◀◀]	Передвижение курсора налево	
[▶▶]	Передвижение курсора направо (Для ввода другой буквы при использовании той же клавиши набора номера, передвиньте курсор вправо)	
[MUTE]	Для изменения способа ввода (“Русский/Украинский”) или (“Английский”)	

### Если при вводе имени вы допустили ошибку

Используя кнопки [◀◀] или [▶▶] подведите курсор к неправильному символу, нажмите [ERASE] для его удаления и введите нужный символ. При каждом нажатии на [ERASE] удаляется один символ.

### Пример для ввода “ЖЕНЯ”:

**1** Нажмите [3] три раза, затем нажмите [▶▶].

~~Ж~~

**2** Нажмите [3] дважды.

~~ЖЕ~~

**3** Нажмите [5] дважды.

~~ЖЕН~~

**4** Нажмите [9] четыре раза.

~~ЖЕНЯ~~

## Набор номера из телефонной книги

Убедитесь, что трубка положена, адаптер для сети переменного тока подсоединен и индикатор SP-PHONE/HEADSET выключен.

**1** Нажмите [**◀◀**] или [**▶▶**] для входа в телефонную книгу.

**2** Нажимая [**▼**] или [**▲**] перейдите к нужной записи.

- Все записи телефонной книги сохранены в порядке, показанном справа.
- Записи со знаком # в начале будут отображаться в первоочередном порядке, если БЛОКИРОВКА КЛАВИАТУРЫ или ЗАПРЕТ ВЫЗОВА установлены (стр. 46, 47).

**Для поиска имени по заглавной букве:**

1. Нажмите цифровую кнопку, соответствующую начальной букве нужного имени (см. Таблицу индексов на стр. 38).  
Например, Для нахождения имени "Frank", нажмите [**3**] несколько раз пока не отобразится первая запись, начинающаяся с "F".
2. Нажмите [**▼**] повторно пока имя отображается.

Нажмите [**▼**]. Нажмите [**▲**].

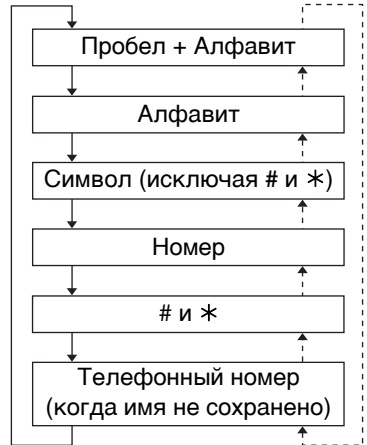

**3** Поднимите трубку или нажмите [**SP-PHONE/HEADSET**].

**4** Для завершения вызова положите трубку на рычаг или нажмите [**SP-PHONE/HEADSET**].

- Если "НЕТ ЗАПИСЕЙ" отображается в п. 1, телефонная книга пуста.
- Вы можете выйти из телефонной книги, нажав [**EXIT**].
- Вы также можете набрать номер следующим образом:
  1. Поднимите трубку или нажмите [**SP-PHONE/HEADSET**].
  2. Найдите нужную запись (см. выше шаги 1 и 2).
  3. Нажмите [**OK**] (посыл вызова).

## Таблица индексов

Кнопки	Индекс	Кнопки	Индекс
<b>[1]</b>	Символы, 1	<b>[7]</b>	Ф, Х, Ц, Ч, Р, Q, R, S, 7
<b>[2]</b>	А, Б, В, Г, А, В, С, 2	<b>[8]</b>	Ш, Щ, Ъ, Ы, Т, U, V, 8
<b>[3]</b>	Д, Е, Ж, З, D, E, F, 3	<b>[9]</b>	Ь, Э, Ю, Я, W, X, Y, Z, 9
<b>[4]</b>	И, Й, К, Л, G, H, I, 4	<b>[*]</b>	*
<b>[5]</b>	М, Н, О, П, J, K, L, 5	<b>[0]</b>	Г, Е, I, İ, Ў, Ø, Пробел
<b>[6]</b>	Р, С, Т, У, M, N, O, 6	<b>[#]</b>	#

## Последовательный набор номера

Вы можете набрать комбинацию номеров, состоящую из номера, сохраненного в телефонной книге или номера, набранного вручную. Эта возможность может быть использована, к примеру, для набора номера IP–телефонии, сохраненного в телефонной книге, затем ввода PIN–кода и затем необходимого номера абонента, сохраненного в телефонной книге.

Пример использования карты IP–телефонии.

- Для предотвращения ошибочного набора, мы рекомендуем вставлять паузы, где необходимо. К примеру, добавьте паузу между набором номера и PIN–кодом (стр. 42).

1. Найдите необходимую запись в телефонной книге:  
1800123456 (Номер компании, предоставляющей услугу IP–телефонии)
  - Ответ на вызов может сопровождаться голосовым гидом.
2. Найдите необходимую запись в телефонной книге: 1234 (PIN–код карты)
3. Найдите необходимую запись в телефонной книге: 15550123456 (Номер абонента)

**1** **Во время звонка;**  
Нажмите [**⏪**] или [**⏩**].

**2** Для поиска нужной записи нажимайте [**▼**] или [**▲**].

- Для поиска любой записи по заглавной букве, см. стр. 37.

**3** Нажмите [**OK**] (**посыл вызова**).

- Телефонный номер отобразится.
- Если необходимо, повторите пп. 1–3 для остальных номеров.
- В случае сохранения номера телефонной компании и PIN–кода карты как одну запись в телефонной книге, введите паузу, нажав [**PAUSE**] между телефонным номером и PIN–кодом (стр. 42).
- Если вы пользуетесь импульсным набором номера, необходимо нажать [**\***] (**TONE**) до нажатия [**⏪**] или [**⏩**] на шаге 1 для временного изменения набора номера с импульсного на тональный.

## Редактирование

Убедитесь, что трубка положена, адаптер для сети переменного тока подсоединен и индикатор SP-PHONE/HEADSET выключен.

- 1** Нажмите [**◀◀**] или [**▶▶**] для входа в телефонную книгу.
- 2** Выберите запись телефонной книги, которую вы хотите изменить, нажимая [**▼**] или [**▲**].
  - Для поиска записи по заглавной букве, см. стр. 37.
- 3** Нажмите [**FUNCTION/EDIT**].
  - Если не нужно изменять имя, перейдите к шагу 5.
- 4** Отредактируйте имя, используя кнопки набора номера от [**0**] до [**9**], [**\***] и [**#**] (стр. 36).
  - Для исправления буквы переместите курсор к этой букве, используя кнопку [**◀◀**] или [**▶▶**], после чего нажмите [**ERASE**].
- 5** Нажмите [**OK**] (**ДАЛЕЕ**).
- 6** Вставьте нужные цифры.
  - Если вы ввели неправильный номер, нажмите [**ERASE**] и введите номер ирравильно.
- 7** Нажмите [**OK**] (**СОХРАНИТЬ**).
  - Прозвучит длительный звуковой сигнал.
  - Для выхода из телефонной книги нажмите [**EXIT**] или подождите 60 секунд.

## Удаление

Убедитесь, что трубка положена, адаптер для сети переменного тока подсоединен и индикатор SP-PHONE/HEADSET выключен.

- 1** Нажмите [**◀◀**] или [**▶▶**] для входа в телефонную книгу.
  - 2** Выберите запись телефонной книги, которую вы хотите удалить, нажимая [**▼**] или [**▲**].
    - Для поиска записи по заглавной букве см. стр. 37.
  - 3** Нажмите [**ERASE**].
    - Для отмены удаления, нажмите [**▲**] (**НЕТ**).
  - 4** Нажмите [**OK**] (**ДА**).
    - Прозвучит длинный сигнал и запись будет удалена.
    - Для удаления других записей, повторите с шага 2.
    - Для выхода из телефонной книги нажмите [**EXIT**].
- Записи, начинающиеся с #, не могут быть удалены, если включены блокировка набора номера (стр. 46) или запрет исходящих вызовов (стр. 47).
  - Вы можете выйти из режима программирования в любой момент нажав [**EXIT**].

## Сохранение имен и телефонных номеров в памяти прямого набора

Можно сохранить до 3 записей в памяти прямого набора.

Убедитесь, что трубка положена, адаптер для сети переменного тока подсоединен и индикатор SP-PHONE/HEADSET выключен.

**1** Нажмите **[FUNCTION/EDIT]**.

**2** Нажимая на **[▼]** или **[▲]**, переместитесь к “СОХР M1, M2, M3 ?” и нажмите **[OK]** (да).

**3** Введите имя длиной до 15 символов при помощи кнопок набора номера **[0]** до **[9]**, **[\*]** и **#[#]** (стр. 36).

- Для перемещения курсора нажимайте **[◀◀]** или **[▶▶]**.
- Если имя вводить не требуется, перейдите к шагу 4.

Для смены языка ввода с Английского на Русский/украинский нажмите **[MUTE]**.

**4** Нажмите **[OK]** (ДАЛЕЕ).

**5** Введите телефонный номер длиной до 32 цифр.

- Если при вводе цифры Вы ошиблись, нажмите **[ERASE]** и введите правильную цифру.
- Для удаления всех цифр нажмите и удерживайте **[ERASE]**.
- Если вы хотите изменить сохраняемое имя, нажмите **[▲]** для выбора нужного изображения на дисплее.

1234567890,\_,'

▲ M1, M2, M3=СОХР

**6**

Нажмите одну из кнопок прямого набора (**[M1]**, **[M2]** или **[M3]**) (**СОХРАНИТЬ**).  
(Например, **[M1]** нажата.)

- Прозвучит длительный звуковой сигнал.
- Введенные имя и телефонный номер отображаются на дисплее.
- Через несколько секунд дисплей вернется к шагу 2. Для выхода из режима программирования нажмите **[EXIT]** или подождите 60 секунд.
- Если блокировка набора номера (стр. 46) и запрет исходящих вызовов (стр. 47) активированы, вы не сможете сохранить номер в памяти прямого набора (**[M1]**, **[M2]** или **[M3]**).

Если выбранной кнопке прямого набора уже присвоен телефонный номер, на дисплее отобразится следующее:

Для перезаписи нажмите **[OK]** (да).

M1 ЗАНЯТО  
ПЕРЕЗАПИСАТЬ ?  
[▲]=НЕТ [OK]=ДА

Для выбора незанятой кнопки прямого набора нажмите **[▲]** (НЕТ) и нажмите незанятую кнопку прямого набора (**[M1]**, **[M2]** или **[M3]**).

- Прозвучит длительный звуковой сигнал.
- Через несколько секунд дисплей вернется к шагу 2. Для выхода из режима программирования нажмите **[EXIT]** или подождите 60 секунд.
- Для сохранения еще одного телефонного номера повторите процедуру с шага 2.



### Для удаления записанных номеров телефонов

- 1** Нажмите необходимую кнопку прямого набора ([M1], [M2] или [M3]).
  - 2** Нажмите [ERASE].
    - Для отмены удаления нажмите [▲] (НЕТ).
  - 3** Нажмите [OK] (ДА).
    - Прозвучит длинный сигнал, информация будет удалена, и на дисплее отобразится “НЕТ ЗАПИСЕЙ”.
- Для выхода из режима программирования нажмите [EXIT] или подождите 60 секунд.
  - Если блокировка набора номера (стр. 46) и запрет исходящих вызовов (стр. 47) активированы, вы не сможете удалить номер из памяти прямого набора ([M1], [M2] или [M3]).
  - Если при наборе номера требуется введение паузы, нажмите [PAUSE] при необходимости. При необходимости, вы также можете ввести в телефонный номер [FLASH]. Ввод [PAUSE] или [FLASH] считается как один символ (стр. 42, 44).

### Набор сохраненного номера из памяти прямого набора

- 1** Поднимите трубку или нажмите [SP-PHONE/HEADSET].
- 2** Нажмите необходимую кнопку прямого набора ([M1], [M2] или [M3]).
  - На дисплее высвечивается, а потом набирается сохраненный номер.

### ИЛИ

- 1** Нажмите необходимую кнопку прямого набора ([M1], [M2] или [M3]).
  - На дисплее высвечивается сохраненный номер.
- 2** Поднимите трубку или нажмите [SP-PHONE/HEADSET].
  - При необходимости нажатия кнопок прямого набора последовательно, убедитесь, что первый набор номера завершен, после чего нажмите вторую кнопку.
  - Вы можете набирать номера, сохраненные в памяти прямого набора ([M1], [M2] или [M3]), даже если установлены блокировка набора номера (стр. 46) или запрет исходящих вызовов (стр. 47).

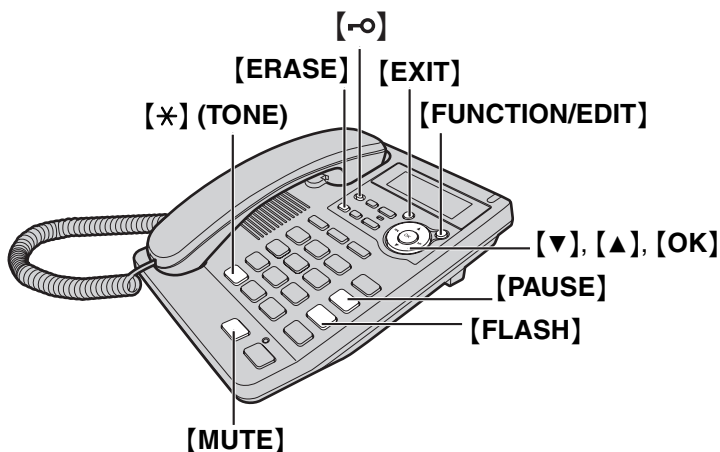

---

### Временный режим тонального набора (Для пользователей аппаратов с дисковым номеронабирателем или телефонной сети с импульсным набором)

Нажмите [\*] (TONE) перед вводом номера, требующего тонального набора.

- Режим набора изменяется на тональный. Вы можете вводить номера для доступа к сервису автоответчика, сервису электронных банковских переводов и т.д. После завершения сеанса связи восстанавливается импульсный режим набора.

---

### Как использовать кнопку PAUSE (Для пользователей мини-АТС/междугородних звонков)

Рекомендуется вставлять паузу, нажимая [PAUSE] для выхода на междугороднюю линию при междугородних вызовах или для выхода на городскую линию при использовании мини-АТС (УАТС).

Например, Номер доступа линии [9] (УАТС)

[9] → [PAUSE] →

- Однократное нажатие [PAUSE] создает 3,5-секундную паузу. Это действие предотвращает неправильный набор номера в режиме повторного набора или набора записанного в памяти номера.
- Многократное нажатие [PAUSE] еще больше увеличивает продолжительность паузы между цифрами номера.

---

### Выключение микрофона в процессе разговора

В процессе разговора нажмите [MUTE]. На дисплее отобразится символ “⊗”.

- Микрофон отключится, и собеседник не будет Вас слышать, но Вы по-прежнему будете слышать его.
- Для продолжения разговора вновь нажмите [MUTE].

## Для пользователей функции ожидания вызова

Нажмите **[FLASH]**, если Вы в процессе разговора слышите тональный сигнал ожидания вызова.

- Первый вызов переводится в режим удержания, и Вы можете ответить на второй вызов.
- Для возврата к разговору с первым вызывающим абонентом еще раз нажмите **[FLASH]**.
- Вы не сможете воспользоваться услугой ожидания вызова, если используется параллельный телефон.
- Если эта функция не работает корректно, обратитесь в местную телефонную компанию.

## Включение/выключение музыкального сопровождения в режиме ожидания

Вы можете включить или отключить музыкальное сопровождение как показано ниже. Заводская предустановка – включено.

**Убедитесь, что трубка положена, адаптер для сети переменного тока подсоединен и индикатор SP-PHONE/HEADSET выключен.**

- 1** Нажмите **[FUNCTION/EDIT]**.
- 2** Нажимая на **[▼]** или **[▲]**, переместитесь к “ПРОГРАММИР ?” и нажмите **[OK]** (ДА).
- 3** Нажимая на **[▼]** или **[▲]**, переместитесь к “УСТ МУЗ НА УДЕРЖ?” и нажмите **[OK]** (ДА).
  - “л” отображается.

МУЗ НА УДЕРЖ : ВКЛ. ▼▲ [OK] = СОХР л
---

- 4** Выберите “вкл.” или “выкл.” нажимая **[▼]** или **[▲]**.
- 5** Нажмите **[OK]** (СОХРАНИТЬ).
  - Прозвучит длительный звуковой сигнал.
  - Дисплей переходит на 3–й шаг. Для выхода из режима программирования нажмите **[EXIT]** или подождите 60 секунд.

### Кнопка FLASH

Нажатие кнопки **[FLASH]** предоставляет Вам возможность применения специальных функций Вашей центральной УАТС, например, перевода внешнего вызова или доступа к специальным телефонным сервисам (дополнительным), таким, как ожидание вызова.

### Выбор времени кратковременного сброса

Длительность сигнала Flash зависит от телефонной станции или мини-УАТС. Можно выбрать следующие значения: "80, 90, 100, 110, 160, 200, 250, 300, 400, 600, 700, 900 мс (миллисекунд)".  
Заводская предустановка – "600" мс.

**Убедитесь, что трубка положена, адаптер для сети переменного тока подсоединен и индикатор SP-PHONE/HEADSET выключен.**

- 1 Нажмите **[FUNCTION/EDIT]**.
- 2 Нажимая на **[▼]** или **[▲]**, переместитесь к "ПРОГРАММИР ?" и нажмите **[OK]** (да).
- 3 Нажимая на **[▼]** или **[▲]**, переместитесь к "УСТ ДЛИТ ФЛЕШ ?" и нажмите **[OK]** (да).

ДЛИТЕЛЬН FLASH : 600МС ▼▲ [OK]=СОХР
---

4 Нажимая **[▼]** или **[▲]**, выберите требуемое время.

5 Нажмите **[OK]** (СОХРАНИТЬ).

- Прозвучит длительный звуковой сигнал.
- Дисплей переходит на 3-й шаг. Для выхода из режима программирования нажмите **[EXIT]** или подождите 60 секунд.

- Вы можете выйти из режима программирования в любой момент, нажав **[EXIT]**.
- Если ваш аппарат подключен через мини-УАТС, функции мини-УАТС (перевод вызова и т.п.) могут не работать правильно. Проконсультируйтесь с поставщиком вашей мини-УАТС относительно правильной настройки параметра.
- Если к аппарату не подсоединен адаптер для сети переменного тока, функция Flash не будет работать.

## Установка пароля

Вы можете изменить пароль для блокировки набора номера или запрета исходящих вызовов. Заводская предустановка – “1111”.

### Установка пароля

Убедитесь, что трубка положена, адаптер для сети переменного тока подсоединен и индикатор SP-PHONE/HEADSET выключен.

**1** Нажмите **[FUNCTION/EDIT]**.

**2** Нажимая на **[▼]** или **[▲]**, переместитесь к “ПРОГРАММИР ?” и нажмите **[OK]** (ДА).

**3** Нажимая на **[▼]** или **[▲]**, переместитесь к “СМЕНА ПАРОЛЯ ?” и нажмите **[OK]** (ДА).

**4** Введите текущий пароль.

ТЕКУЩИЙ ПАРОЛЬ  
: \*\*\*\*  
[OK]=СЛЕД

**5** Нажмите **[OK]** (ДАЛЕЕ).

- Если введен неправильный пароль, прозвучат 3 коротких сигнала. Введите правильный пароль.

НОВЫЙ ПАРОЛЬ  
: ----  
[OK]=СОХР

**6** Введите новый пароль в виде 4-значного числа.  
(Например, Введен пароль “1234”.)

НОВЫЙ ПАРОЛЬ  
: 1234  
[OK]=СОХР

**7** Нажмите **[OK]** (СОХРАНИТЬ).

- Прозвучит длительный звуковой сигнал.
- Дисплей переходит на 3-й шаг. Для выхода из режима программирования нажмите **[EXIT]** или подождите 60 секунд.
- Вы можете выйти из режима программирования в любой момент, нажав **[EXIT]**.

Запишите новый пароль. Если Вы его забудете, свяжитесь с ближайшим сервисным центром Panasonic.

### Блокировка набора номера

Блокировка набора номера не позволяет осуществлять набор номера другим лицом. Для включения функции ее необходимо активировать. Заводская предустановка – выключено.

Перед использованием блокировки набора номера или функции запрета исходящих вызовов (стр. 47), рекомендуется сохранить номера экстренных служб в памяти прямого набора (стр. 40) или телефонной книге (стр. 35). Тогда эти номера могут быть набраны, даже при блокировке набора номера.

### Установка блокировки

- 1 Нажмите **[-O]**.
  - На дисплее мигает “-O”.
- 2 Введите пароль (стр. 45).

**ВВЕДИТЕ ПАРОЛЬ**  
: \*\*\*\*  
[OK]=СОХР  
-O

- 3 Нажмите **[OK]** (СОХРАНИТЬ).
  - Прозвучит длинный сигнал и “-O” будет отображаться на дисплее.
  - Если введен неправильный пароль, прозвучат 3 коротких сигнала. Введите правильный пароль.

Если кнопки набора номера нажаты до/ после поднятия трубки или нажатия **[SP-PHONE/HEADSET]**, “**НАБОР ЗАБЛОКИР**” отображается.

При установленной блокировке Вы тем не менее сможете воспользоваться следующими функциями.

- Набор номера, сохраненного в памяти прямого набора (стр. 40), и экстренных номеров (#) (стр. 32)
- Выбор уровня громкости звонка (стр. 15)
- Настройка уровня громкости трубки, спикерфона и гарнитуры (стр. 22, 58)
- Перевод разговора в режим ожидания (стр. 23)
- Выключение/включение микрофона (стр. 42)
- Ответ на второй вызов нажатием кнопки **[FLASH]** (стр. 43)
- Программирование (кроме сохранения/редактирования записей в памяти прямого набора и экстренных номеров (#))
- Поиск записи в следующих списках
  - Список вызывавших абонентов (стр. 29)
  - Список повторного набора номера (стр. 22)
  - Телефонная книга (стр. 37)
- Автоматическое Управление Автоответчиком (стр. 48)

### Снятие блокировки набора

Выполните описанные ниже шаги 1–3, В шаге 3, “-O” исчезнет.

## Ограничение исходящих вызовов

Можно запретить использование аппарата для набора номеров, начинающихся с определенных (одной или двух) предварительно запрограммированных цифр. Номера, начинающиеся с цифр, на которые установлен запрет исходящих вызовов, не могут быть набраны, кроме номеров экстренных служб (#), сохраненных в телефонной книге или памяти прямого набора ([M1], [M2] или [M3]).

## Установка ограничения на набор определенных номеров

Убедитесь, что трубка положена, адаптер для сети переменного тока подсоединен и индикатор SP-PHONE/HEADSET выключен.

**1** Нажмите [FUNCTION/EDIT].

**2** Нажимая на [▼] или [▲], переместитесь к “ПРОГРАММИР ?” и нажмите [OK] (ДА).

**3** Выберите “ОГРАНИЧ ЗВОНКОВ?”, нажимая [▼] или [▲].

**ОГРАНИЧ ЗВОНКОВ?**  
▼▲ [OK] = ДА

**4** Нажмите [OK] (ДА).

**НОМЕР ОГРАНИЧ**  
: -- [OK] = СОХР

Если пароль был изменен (заводская предустановка “1111”), на дисплее появится сообщение, как показано справа. Выполните описанные ниже шаги 1, 2.

1. Введите пароль (стр. 45).

**ВВЕДИТЕ ПАРОЛЬ**  
: ---- [OK] = СЛЕД

2. Нажмите [OK] (ДАЛЕЕ).

Переходите к шагу 5.

- Если введен неправильный пароль, прозвучат 3 коротких сигнала. Введите правильный пароль.

**ВВЕДИТЕ ПАРОЛЬ**  
: \*\*\*\*\* [OK] = СЛЕД

**5**

Введите 1 или 2 начальные цифры номеров, которые Вы хотите ограничить для набора (от [0] до [9]) каждая.

- Если введен неправильный пароль, нажмите [ERASE] и введите правильный пароль.

Например, Введено “9”.

**НОМЕР ОГРАНИЧ**  
: 9- [OK] = СОХР

**6**

Нажмите [OK] (СОХРАНИТЬ).

- Прозвучит длительный звуковой сигнал.
- Дисплей переходит на 3-й шаг. Для выхода из режима программирования нажмите [EXIT] или подождите 60 секунд.

При наборе номера, начинающегося с “запрещенных” цифр, на дисплее появится “НОМЕР ЗАПРЕЩЕН”.

## Отмена ограничения на набор номеров

Выполните шаги с 1 по 4. На шаге 5 нажмите [ERASE] для удаления “запрещенных” цифр и нажмите [OK] (СОХРАНИТЬ).

### Автоматическое управление автоответчиком

При входящем вызове воспроизводится сообщение–приветствие и записывается входящее сообщение. Во время записи на дисплее отображается “– АВТООТВЕТ –”.

- Продолжительность времени записи составляет примерно 15 минут. Если сообщения записаны в шумном помещении, оставшееся время записи может быть сокращено до 3 минут.
- Максимально может быть записано до 64 сообщений.

---

### Функции автоответчика



Нажмите **[ANSWER ON]** для включения автоответчика.

- Загорается индикатор MESSAGE, звучит сигнал.
- Если время записи составит менее 3–х минут, аппарат сообщит оставшееся время.
- Если вы услышите “Память заполнена” и на дисплее будет отображаться “**ПАМЯТЬ ЗАПОЛНЕНА**”, удалите некоторые или все сообщения (стр. 51).
- Если вы не хотите, чтобы автоответчик отвечал на вызовы, нажмите **[ANSWER ON]** еще раз. Чтобы выключить автоответчик. Индикатор погаснет.
- Вы также можете включить автоответчик дистанционно, используя другой аппарат (стр. 56).

---

### Прслушивание входящих вызовов

Во время записи входящего вызова вы можете прослушивать его через спикерфон.

- Для увеличения громкости спикерфона нажмите **VOLUME [▲]**. Для уменьшения, нажмите **VOLUME [▼]**.

Для ответа на вызов снимите трубку или нажмите **[SP-PHONE/HEADSET]**. Аппарат остановит запись.



## Прослушивание сообщений

Вы можете просматривать общее количество записанных сообщений на дисплее. Если имеются новые записанные сообщения, индикатор MESSAGE мигает (только когда автоответчик включен).

Для воспроизведения сообщений нажмите **[MESSAGE/2WAY REC]**.

### Если получено новое сообщение:

Аппарат сообщит количество новых сообщений и воспроизведет только новые сообщения.

### Если нет новых сообщений:

Аппарат сообщит: “Новых сообщений нет” и воспроизведет все сообщения.

### Если нет записанных сообщений:

Аппарат сообщит: “Сообщений нет”.

- По окончании последнего сообщения аппарат воспроизводит серию коротких сигналов. Если время записи составит менее 3-х минут, аппарат сообщит оставшееся время.

Индикатор MESSAGE

**[STOP]**

Во время воспроизведения на дисплее отображается порядковый номер сообщения.



**[MESSAGE/2WAY REC]**

Для увеличения громкости  
спикерфона нажмите **VOLUME [▲]**.  
Для уменьшения, нажмите **VOLUME [▼]**.

## Во время воспроизведения

Для повторения сообщения	<b>Для повторения сообщения с начала</b> Нажмите [◀◀]. <ul style="list-style-type: none"><li>• Если вы нажмете в течение 5 секунд с начала воспроизведения, предыдущее сообщение будет воспроизведено.</li></ul>
Для пропуска сообщения	<b>Для пропуска следующего сообщения</b> Нажмите [▶▶].
Для прекращения операции	Нажмите [STOP]. <ul style="list-style-type: none"><li>• Для возобновления сообщения нажмите [MESSAGE/2WAY REC].</li><li>• Если ни одна из кнопок не будет нажата в течение 60 секунд или вы нажмете [STOP] еще раз, режим воспроизведения будет отменен.</li></ul>

### Для пользователей услуги идентификации вызывающих абонентов (стр. 24)

Во время воспроизведения на дисплее отобразится имя или номер абонента, чье сообщение воспроизводится.

2223334  
- 3 СООБЩЕН -

#### Для ответного вызова абоненту:

Во время воспроизведения поднимите трубку или нажмите [SP-PHONE/HEADSET].

- Аппарат остановит воспроизведение и начнет набирать отображаемый номер автоматически.

## Запись телефонного разговора

Вы можете записать разговор при общении с другим абонентом, используя трубку или [SP-PHONE/HEADSET].

- 1** Во время разговора нажмите [MESSAGE/2WAY REC].
  - Отображается “идет запись”.
- 2** Продолжайте разговор.
- 3** Для остановки записи разговора нажмите [MESSAGE/2WAY REC] или [STOP].
  - Индикатор MESSAGE мигает (только если автоответчик включен).

- Во время записи разговора с другим абонентом проинформируйте его о ведущейся записи.

---

## Удаление сообщений

Если время записи составит менее 3-х минут, аппарат сообщит оставшееся время после воспроизведения. Новые сообщения не могут быть записаны, если:

- Аппарат сообщает “Память заполнена”.
- На дисплее отображается “**ПАМЯТЬ ЗАПОЛНЕНА**”.
- Индикатор MESSAGE быстро мигает (только если автоответчик включен).

Удалите все или некоторые сообщения. Рекомендуется удалять ненужные сообщения после каждого воспроизведения.

---

## Удаление конкретного сообщения

Нажмите **[ERASE]** во время воспроизведения сообщения, которое вы хотите удалить.

- Сообщение будет удалено.
- Прозвучит короткий сигнал и аппарат продолжит воспроизведение следующего сообщения.

---

## Удаление всех сообщений

Все записанные сообщения, кроме сообщения-приветствия, могут быть удалены одновременно.

- 1** Нажмите **[ERASE]**.
  - Аппарат воспроизведет сообщение: “Повторно нажмите кнопку, чтобы удалить все сообщения”.

- 2** Нажмите **[ERASE]** еще раз в течение 10 секунд.
  - Прозвучит длинный сигнал и аппарат воспроизведет сообщение: “Сообщений нет”. На дисплее отобразится “**0 сообщений**”.



- Информация из списка вызывавших сообщений удалена не будет. Для удаления информации из списка вызывавших абонентов см. стр. 34.

### Дистанционное управление с телефона с тональным набором номера

Вы можете управлять автоответчиком с другого аппарата с тональным набором. После ввода кода удаленного доступа вы можете управлять аппаратом с помощью прямых команд (стр. 55).

Вы можете прервать операции удаленного доступа в любое время, положив трубку.

- Для пропуска меню и управления аппаратом напрямую см. стр. 55.

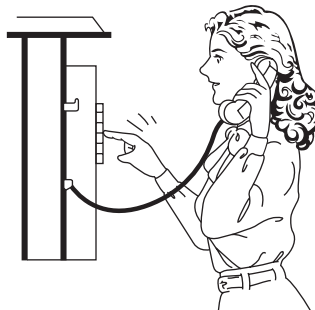

### Удаленное управление

Позвоните на свой аппарат, используя телефон с тональным набором.



Введите код дистанционного доступа (стр. 53) во время или после сообщения – приветствия.

- Аппарат сообщит количество новых сообщений.



Введите код необходимой команды (стр. 55).

- Вы также можете воспользоваться меню помощи (стр. 54).
- Если вы не введете код команды в течение 3–х секунд, начнется воспроизведение всех сообщений.



Для прекращения удаленного доступа повесьте трубку.

- Сообщения сохранены.

- Если время записи составит менее 3–х минут, аппарат сообщит оставшееся время после воспроизведения.

## Код удаленного доступа

Код удаленного доступа предотвращает от нежелательного прослушивания ваших сообщений другими лицами. Выберите любой 2–х значный номер (00 – 99). Код по умолчанию “11”. Если вы не запрограммировали свой собственный код, используйте код по умолчанию.

**Убедитесь, что трубка положена, адаптер для сети переменного тока подсоединен и индикатор SP-PHONE/HEADSET выключен.**

- 1** Нажмите **[FUNCTION/EDIT]**.
- 2** Нажимая на **[▼]** или **[▲]**, переместитесь к “уст АВТООТВ-КА ?” и нажмите **[OK]** (да).
- 3** Нажимая на **[▼]** или **[▲]**, переместитесь к “код ДИСТАНЦ УПР?” и нажмите **[OK]** (да).
- 4** Введите новый 2–х значный номер.  
(Например, введено “23”).
- 5** Нажмите **[OK]** (СОХРАНИТЬ).
  - Прозвучит длительный звуковой сигнал.
  - Дисплей переходит на 3–й шаг. Для выхода из режима программирования нажмите **[EXIT]** или подождите 60 секунд.

КОД ДИСТАНЦ УПР : 23  [OK]=СОХР
--

- Вы можете выйти из режима программирования в любой момент, нажав **[EXIT]**.

## Для проверки кода удаленного доступа

Повторите шаги 1–3.

- Отображается текущий код удаленного доступа. По окончании нажмите **[EXIT]**.

### Помощь

Голосовые указания аппарата подскажут, какие клавиши набора номера следует нажимать для выполнения различных действий.

Нажмите **[9]** после ввода кода удаленного доступа (стр. 53).

- Прозвучат следующие сообщения:

“Чтобы повторить сообщение, нажмите 1.”

“Чтобы пропустить сообщение, нажмите 2.”

“Для прослушивания новых сообщений нажмите 4.”

“Для прослушивания всех сообщений нажмите 5.”

“Чтобы записать приветствие, нажмите 7.”

“Чтобы закончить запись, нажмите 9.”

“Для выключения автоответчика нажмите 0.”

“Чтобы стереть индивидуальное сообщение, нажмите \* и 4.”

“Чтобы стереть все сообщения, нажмите \* и 5.”

## Прямое дистанционное управление

После ввода кода удаленного доступа вы можете управлять аппаратом с помощью прямых команд вместо меню помощи. Для прекращения удаленного доступа повесьте трубку.

### Прямые команды

ВОСПРОИЗВЕСТИ НОВОЕ СООБЩЕНИЕ	<b>[4]</b>	<ul style="list-style-type: none"> <li>• Будут воспроизведены только новые сообщения.</li> </ul>
ВОСПРОИЗВЕСТИ ВСЕ СООБЩЕНИЯ	<b>[5]</b>	<ul style="list-style-type: none"> <li>• Будут воспроизведены все сообщения.</li> </ul>
ПОВТОРИТЬ (во время воспроизведения)	<b>[1]</b>	<ul style="list-style-type: none"> <li>• Будет повторено текущее сообщение.</li> </ul>
ПРОПУСТИТЬ (во время воспроизведения)	<b>[2]</b>	<ul style="list-style-type: none"> <li>• Текущее сообщение будет пропущено. Будет воспроизведено следующее сообщение.</li> </ul>
ОСТАНОВИТЬ (во время воспроизведения)	<b>[9]</b>	<ul style="list-style-type: none"> <li>• Управление автоответчиком будет временно приостановлено и аппарат начнет воспроизводить голосовые указания (подсказки) (стр. 54).</li> <li>• Вызов будет прерван после 10 секунд по окончании голосовых подсказок меню помощи.</li> </ul>
МЕНЮ ПОМОЩИ	<b>[9]</b>	<ul style="list-style-type: none"> <li>• Голосовые указания аппарата подскажут, какие клавиши набора номера следует нажимать для управления командами (стр. 54).</li> </ul>
ЗАПИСАТЬ СООБЩЕНИЕ– ПРИВЕТСТВИЕ	<b>[7]</b> ↓ ЗАПИСАТЬ ↓ <b>[9]</b>	<ul style="list-style-type: none"> <li>• Прозвучит длительный звуковой сигнал.</li> <li>• После короткого сигнала сразу начните говорить, время ограничено 1 минуты.</li> <li>• Запись остановлена.</li> <li>• Записанное сообщение воспроизводится.</li> </ul>
УДАЛЕНИЕ КОНКРЕТНОГО СООБЩЕНИЯ (во время воспроизведения)	<b>[*] [4]</b>	<ul style="list-style-type: none"> <li>• Текущее сообщение удалено.</li> <li>• Прозвучит короткий сигнал и начнет воспроизводиться следующее сообщение.</li> </ul>
УДАЛЕНИЕ ВСЕХ СООБЩЕНИЙ	<b>[*] [5]</b>	<ul style="list-style-type: none"> <li>• Все записанные сообщения удалены.</li> <li>• Прозвучит длинный сигнал и аппарат сообщит “Сообщений нет”.</li> </ul>
ВЫКЛЮЧИТЬ АВТООТВЕТЧИК	<b>[0]</b>	<ul style="list-style-type: none"> <li>• При нажатии на <b>[0]</b> аппарат прервет вызов и не будет отвечать на вызовы пока автоответчик не будет включен снова.</li> </ul>

## Включение автоответчика

Позвоните на свой аппарат и дождитесь 10 звонков.

- Аппарат ответит на вызов и начнет воспроизводить сообщение–приветствие.
- Автоответчик включится. Положите трубку или введите код удаленного доступа для последующих операций.
- Если вы используете дисковый телефон или телефон с импульсным набором номера для включения автоответчика, вы не сможете ввести код удаленного доступа для последующих операций.

---

## Пропуск сообщения–приветствия

После звонка на свой аппарат нажмите **[\*] (TONE)** во время воспроизведения сообщения–приветствия.

- Аппарат пропустит сообщение–приветствие и вы сможете записать свое сообщение после длинного сигнала.



## Настенная установка аппарата

Данный аппарат может быть установлен на стене.

- 1 Нажмите на защелки по направлению стрелок (①), для снятия кронштейна настенного крепления (②).

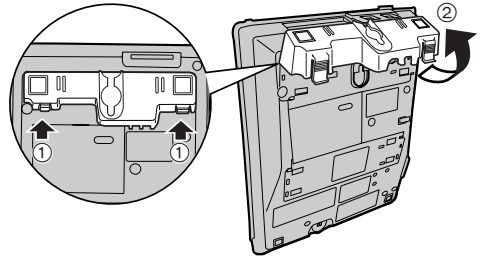

- 2 Подсоедините адаптер для сети переменного тока. Уберите телефонный провод внутрь кронштейна настенного крепления и сдвиньте его в направлении стрелок.

- Надпись "UP WALL" ("Вверх") должна быть обращена вверх.

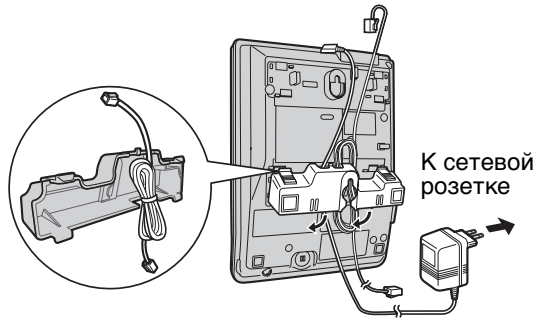

- 3 Ввинтите шурупы (не поставляются в комплекте) в стену, используя шаблон ниже. Подсоедините телефонный шнур. Установите телефонный аппарат, затем сдвиньте его вниз.

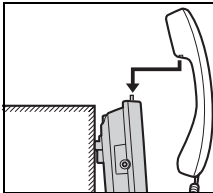
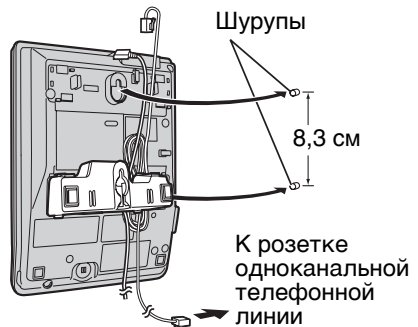

Для временного размещения трубки во время разговора, повесьте ее как показано на рисунке.

### Трафарет для настенной установки

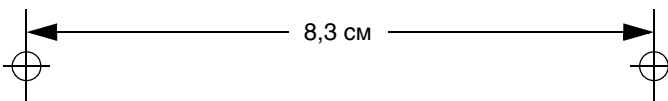

### Дополнительная гарнитура

Подключение гарнитуры к телефону позволяет разговаривать по телефону не держа трубку в руках (Hands-Free). Пожалуйста, используйте только гарнитуру Panasonic KX-TCA89EX.

### Подсоединение дополнительной гарнитуры к аппарату

Подсоедините дополнительную гарнитуру к гнезду гарнитуры телефона, как показано ниже.



Если вы хотите вести разговор, используя трубку, отсоедините гарнитуру.

### Набор номера/Ответ на вызов

- 1 Нажмите **[SP-PHONE/HEADSET]** для звонка или ответа на вызов.
  - Загорается индикатор SP-PHONE/HEADSET.
  - Если вы ошиблись во время набора номера, нажмите **[SP-PHONE/HEADSET]** и наберите номер сначала.
- 2 После окончания разговора нажмите **[SP-PHONE/HEADSET]**.
  - Индикатор погаснет.

### Регулировка громкости динамика гарнитуры (4 уровня):

При использовании гарнитуры нажмите **VOLUME [▲]** или **[▼]**.

- “●●” показывает один уровень.
- Во время разговора с помощью гарнитуры вы не сможете переключиться на трубку простым ее поднятием.
- Если при разговоре через гарнитуру Вы отключаете ее от телефона при положенной телефонной трубке, то звонок переключится на громкую связь.
- При разговоре по громкой связи Вы можете перевести звонок на гарнитуру, подключив её к телефону.

## Устранение неисправностей

Проблема	Способ устранения
Аппарат не работает.	<ul style="list-style-type: none"> <li>• Проверьте правильность установки (стр. 9–15).</li> <li>• Отсоедините адаптер для сети переменного тока. Подсоедините снова и попробуйте еще раз.</li> </ul>
Не работает звонок аппарата.	<ul style="list-style-type: none"> <li>• Громкость звонка выключена (ВЫКЛ) и отображается “<math>\mu</math>” на дисплее. Установите громкость на ВЫСОКИЙ (HIGH), СРЕДНИЙ (MID) или НИЗКИЙ (LOW) уровень, нажимая <b>[HOLD/RINGER]</b> (стр. 15).</li> </ul>
Невозможно сделать исходящий звонок.	<ul style="list-style-type: none"> <li>• Убедитесь в правильном выборе режима набора номера (стр. 14).</li> <li>• Установлен режим блокировки набора номера. Для отмены режима см. стр. 46.</li> <li>• Набираемый номер относится к числу ограниченных для набора. Для отмены ограничения см. стр. 47.</li> </ul>
Собеседник внезапно перестает Вас слышать в процессе разговора.	<ul style="list-style-type: none"> <li>• Возможно, в процессе разговора была нажата кнопка <b>[MUTE]</b>. Если на дисплее имеется символ “<math>\boxtimes</math>”, нажмите кнопку <b>[MUTE]</b> (стр. 42).</li> </ul>
Вы не можете запрограммировать некоторые режимы, такие как режим набора номера.	<ul style="list-style-type: none"> <li>• Программирование невозможно, если трубка не положена, индикатор SP-PHONE/HEADSET горит при просмотре списка вызывавших абонентов.</li> <li>• При программировании не следует делать паузы длительностью более 60 секунд.</li> </ul>
Вы не можете записать в память номер телефона.	<ul style="list-style-type: none"> <li>• Программирование не может быть осуществлено, если трубка не находится на аппарате и горит индикатор SP-PHONE/HEADSET.</li> <li>• Проверьте подсоединение адаптера для сети переменного тока.</li> <li>• При записи номера не допускайте пауз более 60 секунд.</li> <li>• Не вводите телефонный номер более 32 символов.</li> <li>• Если блокировка набора номера (стр. 46) и запрет исходящих вызовов (стр. 47) активированы, вы не сможете сохранить номер в памяти прямого набора (<b>[M1]</b>, <b>[M2]</b> или <b>[M3]</b>), а также номера экстренных служб (#).</li> <li>• “<b>ЗАП КН ЗАПОЛНЕНА</b>” отображается, удалите ненужные записи из телефонной книги (стр. 39).</li> </ul>
Во время программирования или поиска записей телефон начинает звонить и останавливает программирование/поиск.	<ul style="list-style-type: none"> <li>• Для ответа на вызов поднимите трубку или нажмите <b>[SP-PHONE/HEADSET]</b>. Начните сначала после того, как повесите трубку.</li> </ul>

Проблема	Способ устранения
Аппарат не отображает телефонный номер вызывающего абонента.	<ul style="list-style-type: none"><li>• Вам необходимо подключить услуги АОН или Caller ID.</li><li>• Проверьте подсоединение адаптера для сети переменного тока.</li><li>• Если получен вызов от абонента во время просмотра списка вызывавших абонентов, списка последних набранных номеров, записей телефонной книги или записей в памяти прямого набора, а также при программировании или при воспроизведении сообщений, информация о звонящем абоненте может не отобразиться.</li><li>• Прочее телефонное оборудование может мешать работе телефона. Отключите другое оборудование, попробуйте снова.</li><li>• Другие электрические приборы, подсоединенные к тому же источнику питания, могут влиять на идентификацию вызывающих абонентов.</li><li>• Шум на телефонной линии может мешать работе сервиса идентификации вызывающего абонента. Проконсультируйтесь в телефонной компании.</li><li>• Если ваш аппарат подключен к телефонной линии с помощью услуги DSL (DSL – цифровая абонентская линия), мы рекомендуем подсоединить фильтр к телефонной линии между аппаратом и розеткой телефонной линии. Обратитесь к поставщику услуги DSL.</li></ul>
Во время просмотра информации о вызывавшем абоненте дисплей возвращается в режим ожидания.	<ul style="list-style-type: none"><li>• Не останавливайтесь более чем на 60 секунд при просмотре/поиске.</li></ul>
Не удаётся перенабрать номер нажатием <b>[REDIAL]</b> .	<ul style="list-style-type: none"><li>• Если длина последнего набранного номера превышает 32 символа, то он не может быть автоматически правильно перенабран.</li></ul>

**Автоответчик**

Проблема	Способ устранения
Автоответчик включен, но входящие сообщения не записаны.	<ul style="list-style-type: none"> <li>• Продолжительность времени записи установлена на “ТОЛЬКО ПРИВЕТСТ”. Установите “1 минута”, “2 минуты” или “3 минуты” (стр. 20).</li> <li>• Память заполнена. Удалите все или некоторые сообщения (стр. 51).</li> </ul>
Индикатор MESSAGE быстро мигает, на дисплее отображается, “ <b>ПАМЯТЬ ЗАПОЛНЕНА</b> ” и не записаны новые сообщения.	<ul style="list-style-type: none"> <li>• Память заполнена. Удалите все или некоторые сообщения (стр. 51).</li> </ul>
Не получается управлять автоответчиком с аппарата с тональным набором номера.	<ul style="list-style-type: none"> <li>• Убедитесь, что вы ввели правильный код дистанционного управления.</li> <li>• Автоответчик может не среагировать, если вы быстро нажимаете на кнопки. Нажимайте на кнопки твердо.</li> <li>• Автоответчик выключен. Включите его (стр. 56).</li> </ul>
Вы не можете управлять автоответчиком.	<ul style="list-style-type: none"> <li>• Другое лицо осуществляет доступ к автоответчику в настоящий момент.</li> <li>• Аппарат записывает сообщение. Для ответа на вызов поднимите трубку или нажмите <b>[SP-PHONE/HEADSET]</b>.</li> </ul>
Информация о звонившем абоненте не отображается при воспроизведении сообщения (стр. 50).	<ul style="list-style-type: none"> <li>• Информация о звонившем абоненте не будет отображаться, если список звонивших абонентов обновлен или удален (стр. 34).</li> </ul>

## **Спецификация**

<b>Источник питания:</b>	Адаптер для сети переменного тока (220 В (V) – 240 В (V) переменного тока, 50/60 Гц (Hz))
<b>Потребление:</b>	В режиме ожидания: прибл. 2,4 Вт (W) Максимальное: прибл. 3,0 Вт (W)
<b>Размеры (В x Ш x Г):</b>	Примерно 91 мм x 165 мм x 220 мм
<b>Вес:</b>	Примерно 670 г.
<b>Режимы набора номера:</b>	Импульсный/Тональный (DTMF)
<b>Окружающая среда:</b>	Температура 5°C – 40°C

- Параметры спецификации могут быть изменены без уведомления.
- Иллюстрации приведенный в данной инструкции по эксплуатации могут незначительно отличаться от готового продукта.

---

## Примечания

## **Авторские права:**

Настоящая инструкция по эксплуатации защищена авторскими правами компании Панасоник Коммуникейшнс (Малайзия) Сдн. Бхд., и может быть воспроизведена только для внутреннего пользования. Все прочие воспроизведения, полностью или частично, запрещены, если письменно не согласованы с компанией Панасоник Коммуникейшнс (Малайзия) Сдн. Бхд.

© 2006 Панасоник Коммуникейшнс (Малайзия) Сдн. Бхд.  
Все права защищены.

Произведено для Панасоник Коммуникейшнс (Малайзия) Сдн. Бхд.  
Сенай Малайзия

Manufactured for Panasonic Communications (Malaysia) Sdn. Bhd.  
Senai Malaysia



\*T52570RU\*

**PQQX15401ZB FM1086SS1**